



HSC - торцевые фрезы



PKD - фрезы



# PKD/CBN - ИНСТРУМЕНТ

PKD/CBN -  
инструмент

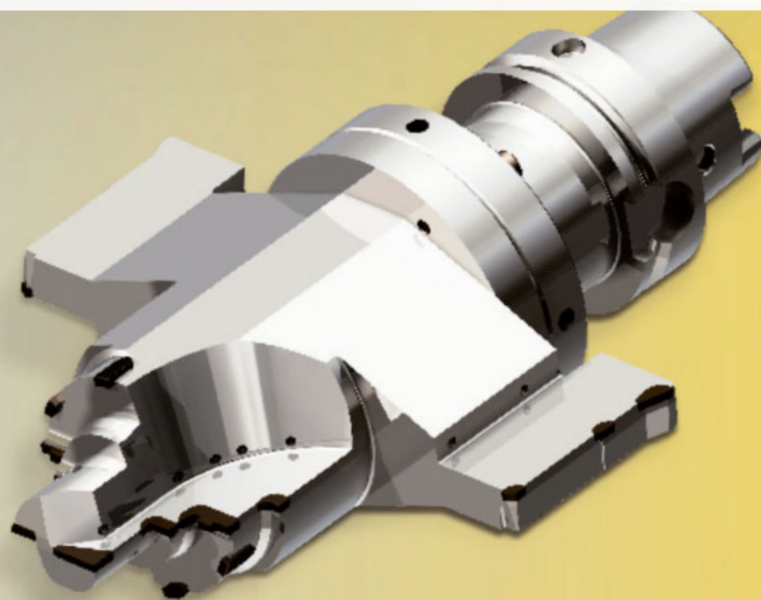

**GUHRING**



Не бойтесь сделать шаг в будущее с компанией Гюринг и преумножьте Ваши объёмы в производстве!

Наши интеллектуальные решения по инструменту для обработки блоков цилиндров позволят до минимума снизить количество инструмента, а соответственно и количество операций при изготовлении Вашей продукции. Увеличьте объёмы производства при одновременном снижении затрат:

- > **меньшее количество инструмента**
- **меньше смен инструмента**
- **более короткие циклы изготовления**
- **более короткое машинное время**
- **более высокая производительность**
- **более высокая экономичность**

Не останавливайтесь на достигнутом техническом уровне. Создайте себе превосходство за счёт наших, ориентированных на будущее, решений!

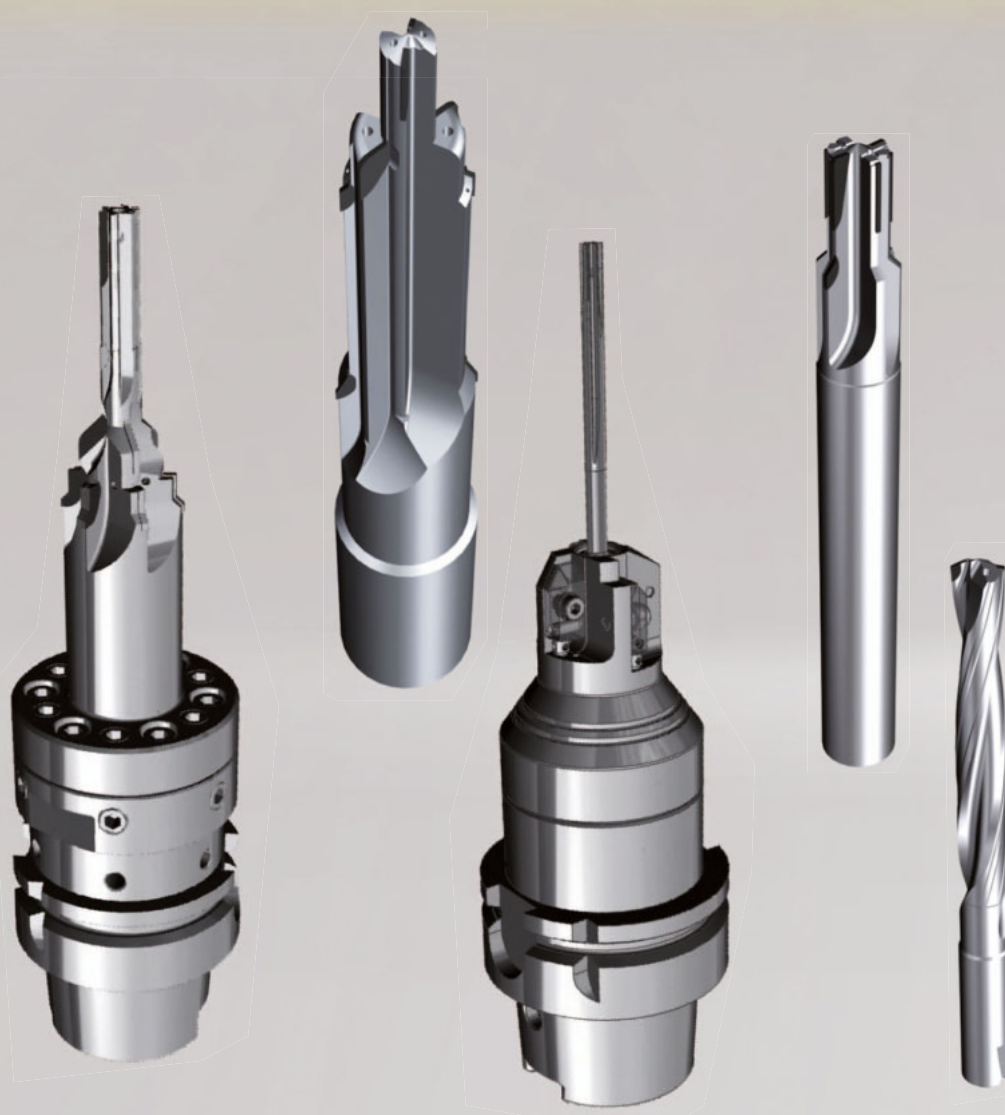



Сверло с PKD

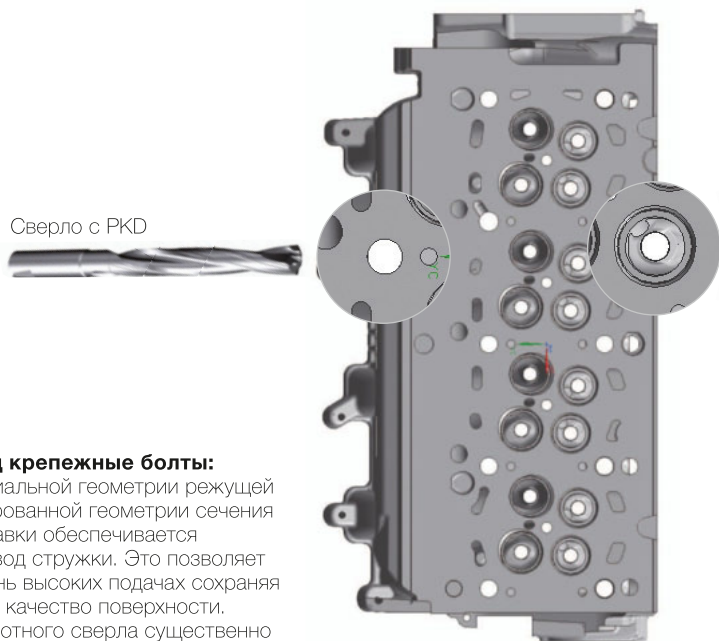

### Отверстие под крепежные болты:

Благодаря специальной геометрии режущей кромки, оптимизированной геометрии сечения стружечной канавки обеспечивается безупречный отвод стружки. Это позволяет работать на очень высоких подачах сохраняя при это высокое качество поверхности. Исключение пилотного сверла существенно влияет на снижение времени цикла.

### Посадочные отверстия под втулки и седла клапанов:

Сочетание этих двух инструментов даёт радикальное снижение времени цикла.



### Окончательная обработка втулки и седла клапана:

Благодаря очень стабильной конструкции можно исключить применяемый ранее пилотный инструмент.

## РЕШЕНИЕ, ОРИЕНТИРОВАННОЕ НА БУДУЩЕЕ

Сверло-развертка HLA

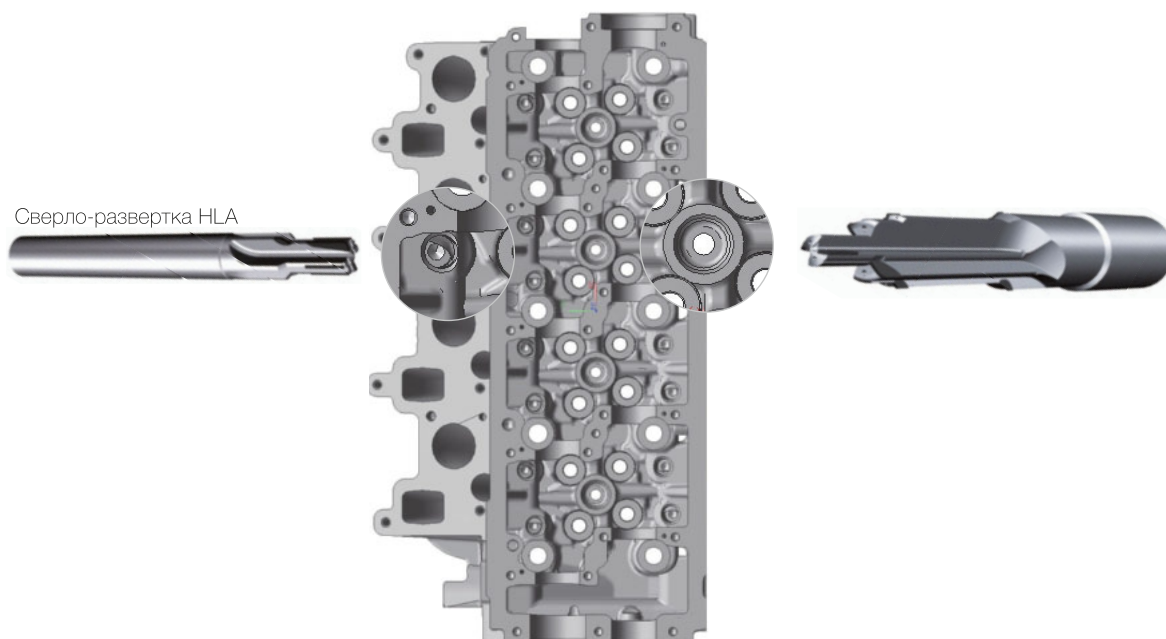

### Гидрокомпенсатор клапана:

Экономия на предварительной обработке существенно снижает время цикла.

### Отверстие под форсунку:

Благодаря оптимальному распределению пространства под стружку обеспечивается ее безупречный отвод.

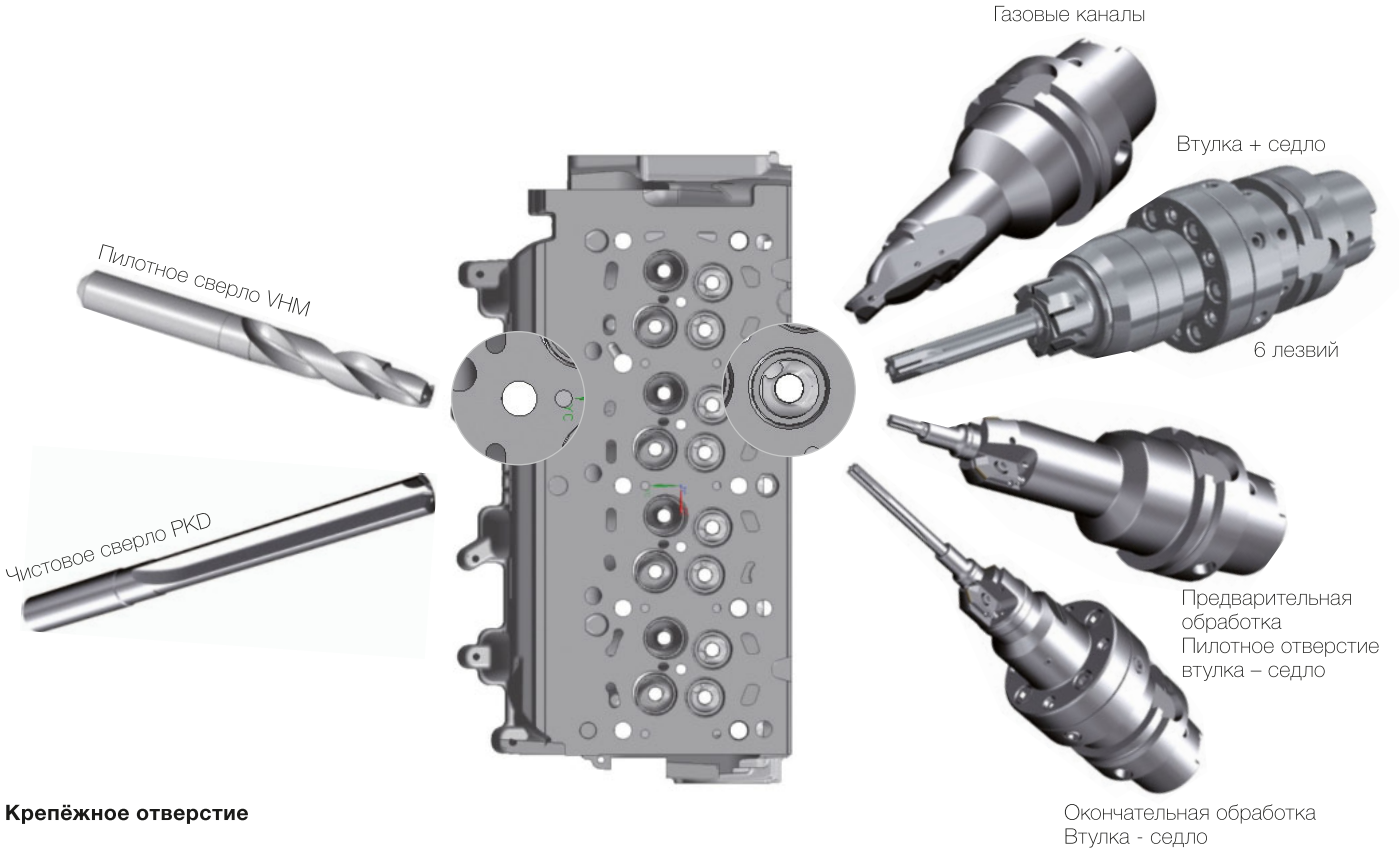

Крепёжное отверстие

# ОПТИМИЗАЦИЯ

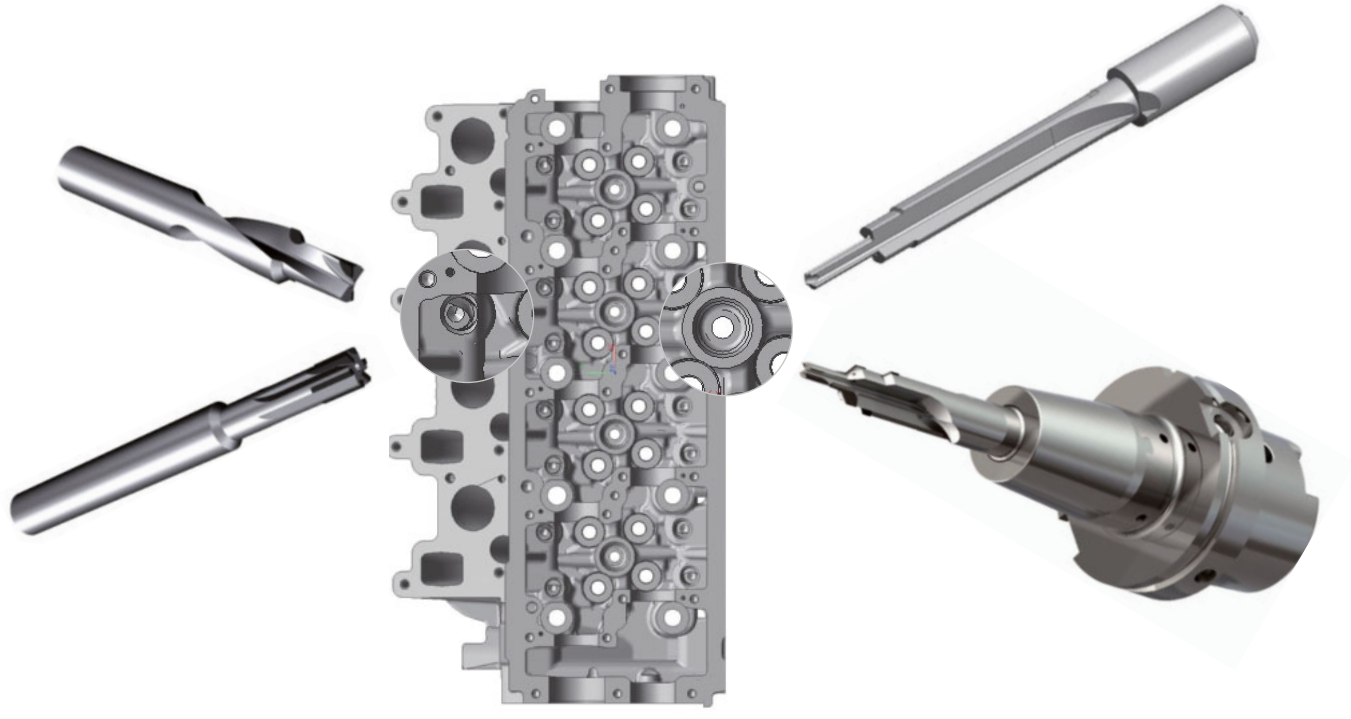

Гидравлический упор клапана

Отверстие под форсунку

Инструмент  
PKD/BN



Газовые каналы



Пилотное сверло VHM

Чистовое сверло VHM

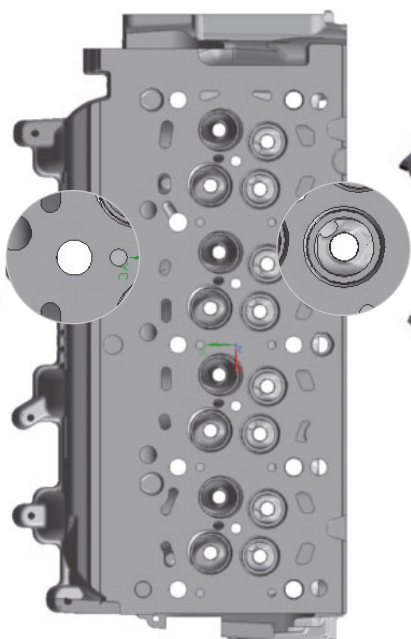

Втулка + седло

3 лезвий

Предварительная обработка  
Пилотное отверстие  
втулка – седло

Крепёжное отверстие

Окончательная обработка  
Втулка - седло

# УРОВЕНЬ ТЕХНИКИ

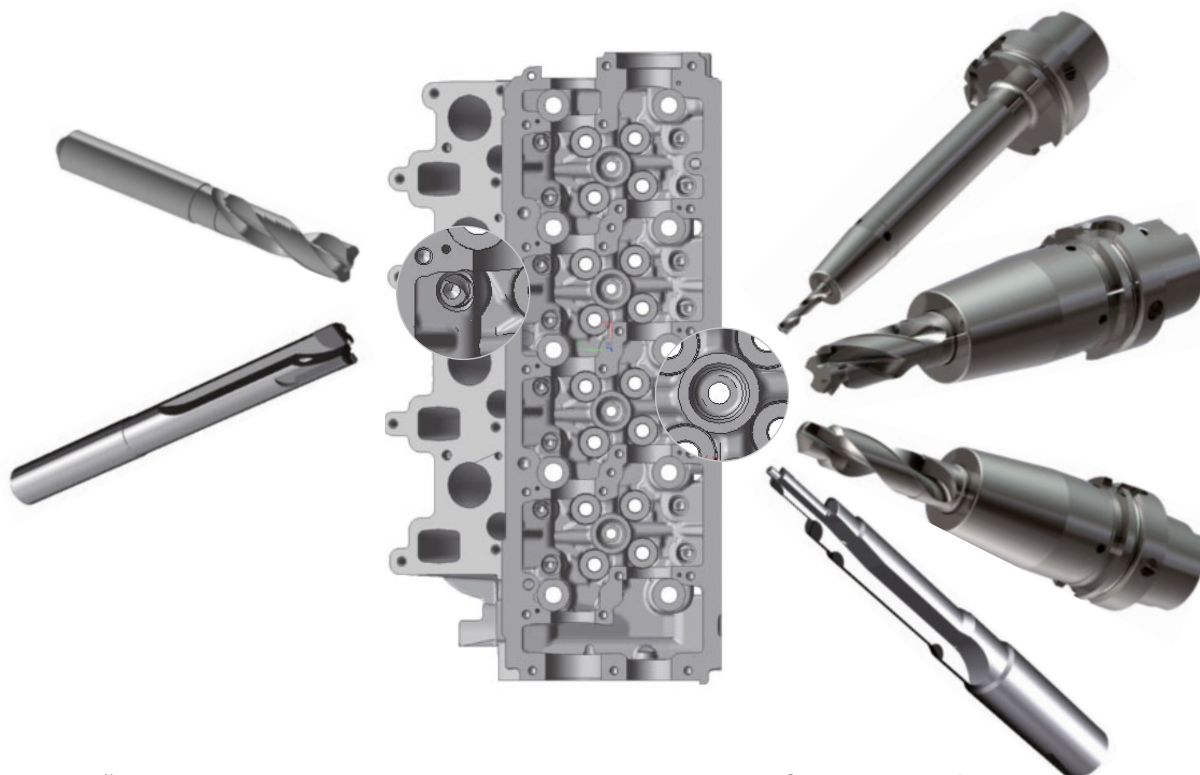

Гидравлический упор клапана

Отверстие под форсунку

Инструмент  
PKD/CBN



## Ноу-Хау по инструменту из одних рук

Обработка турбокомпрессора представляет собой наглядный пример глубокой комплексной, сложной задачи по обработке металлов. Детали из самых разных материалов должны обрабатываться с высочайшей микронной точностью, чтобы турбокомпрессор мог отвечать экстремальным требованиям ежедневной эксплуатации.

Фирма Гюринг предлагает Вам из одних рук на все виды обработки турбокомпрессора интеллектуальные, высокоэффективные и высокоточные варианты инструмента, которые превосходно и гармонично сочетаются друг с другом в процессе производства.

Ваши преимущества:

- > **превосходно адаптированный друг к другу инструмент**
- > **бесперебойный процесс производства**
- > **одно контактное лицо по всем вопросам обработки**



### Развертки PR 1000 M:

Наименьший диаметр с большим количеством лезвий

- от  $\varnothing$  2,0 мм с 4 лезвиями
- от  $\varnothing$  3,0 мм с 6 лезвиями

Максимальная производительность при точной обработке самых малых диаметров глухих и сквозных отверстий!



# «ХОЛОДНАЯ» СТОРОНА

## Колесо компрессора

Материал: AlSi

### Отверстие под вал



**Пилотное сверло VHM**

N = 8000 1/мин  
f = 0,17 мм/об



**Пилотное сверло VHM**

N = 8000 1/мин  
f = 0,17 мм/об



**PR 1000 M**

N = 5000 1/мин  
f = 0,25 мм/об

### Фрезеровка лопастей



**Радиусная фреза VHM**

N = 24000 1/мин  
f = 0,14 мм/об



**Инструмент для зенковки и обработки фаски**

N = 6000 1/мин  
f = 0,10 мм/об

## Корпус компрессора

Материал: AlSi

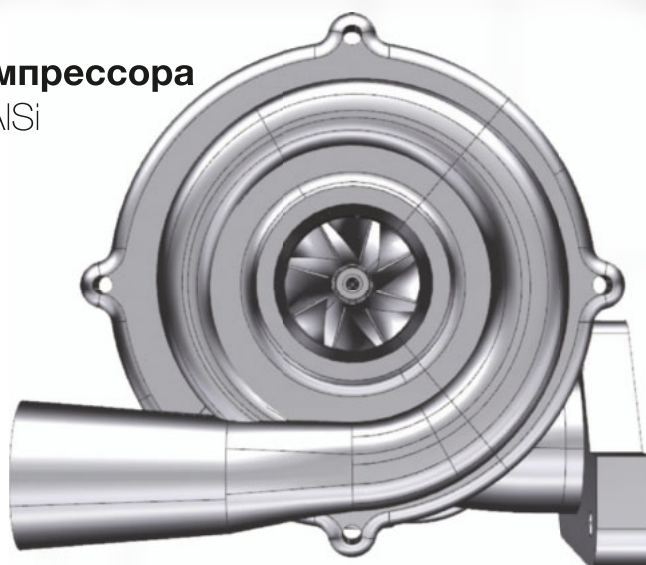

**Метчик M10**

N = 1200 1/мин  
P = 1,5

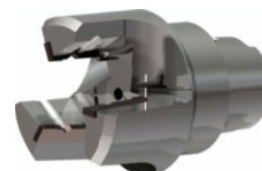

**Инструмент колокольного типа с PKD**

N = 10000 1/мин  
f = 0,4 мм/об



**Регулируемая развертка с PKD**

N = 8000 1/мин  
f = 0,6 мм/об

Инструмент  
PKD/CBN



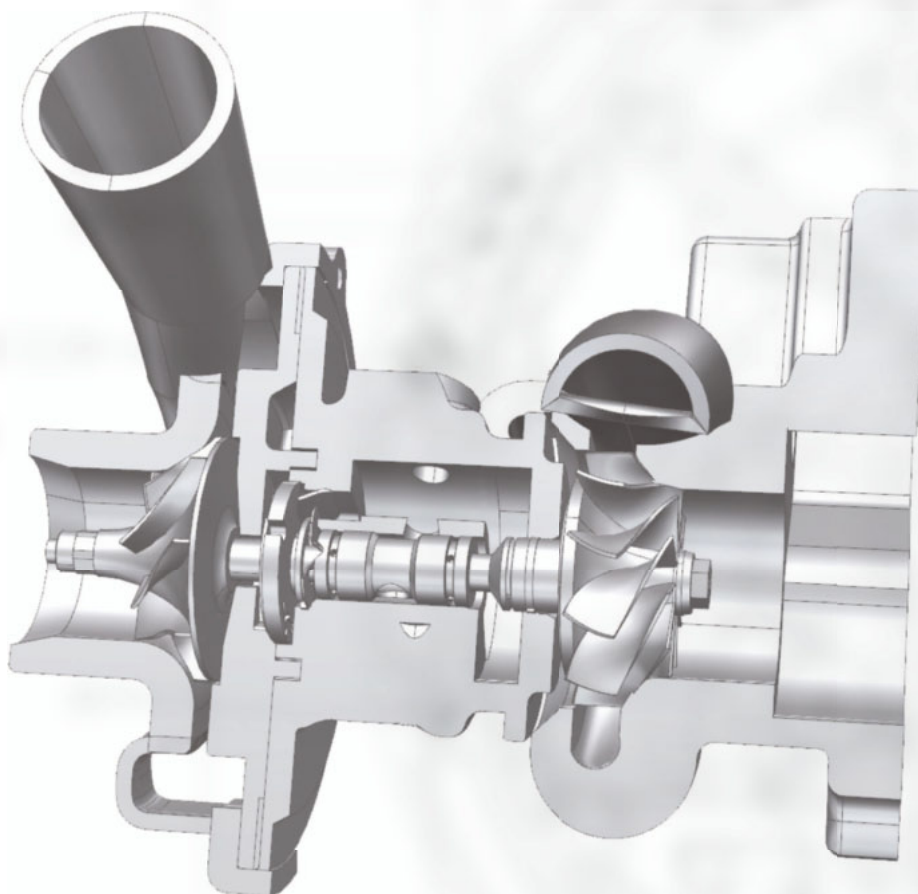

## КАРТЕР

Материал: GG

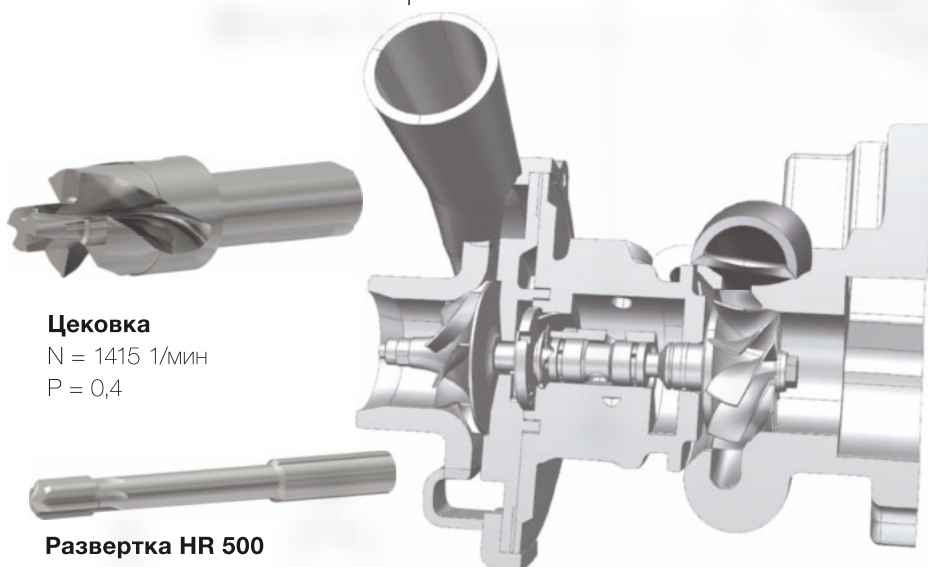

### Цековка

N = 1415 1/мин  
P = 0,4

### Развертка HR 500

N = 1500 1/мин  
f = 0,46 мм/об

### Метчик M10

N = 1000 1/мин  
P = 1,5

Фирма Гюринг для обработки всех узлов предлагает оптимальные технические и экономичные решения. Полностью готовые концепции обработки из-за большого разнообразия турбокомпрессоров и производственных технологий признаются непригодными. Стратегия заключается в **индивидуальных подходах к каждому заказчику.**



# «ГОРЯЧАЯ» СТОРОНА

## Корпус турбины

Материал: GGG

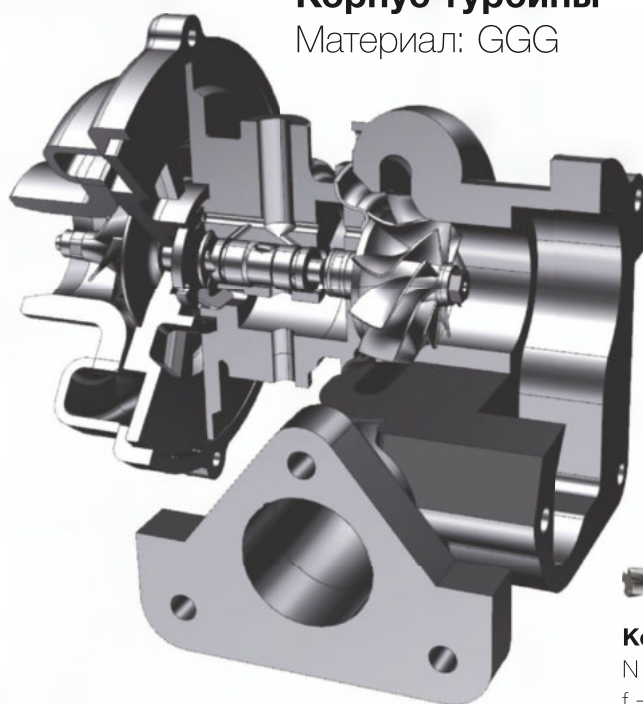

### Ступенчатое сверло VHM

N = 1270 1/мин  
f = 0,3 мм/об



### Фасонная фреза VHM

N = 2785 1/мин  
f = 0,53 мм/об



### Комбинированная фреза VHM

N = 2785 1/мин  
f = 0,36 мм/об

## Концепция обработки Hollfelder-Gühring

Из стандартных компонентов



Инструмент  
PKD/CBN

## Колесо турбины

Материал: Inconel

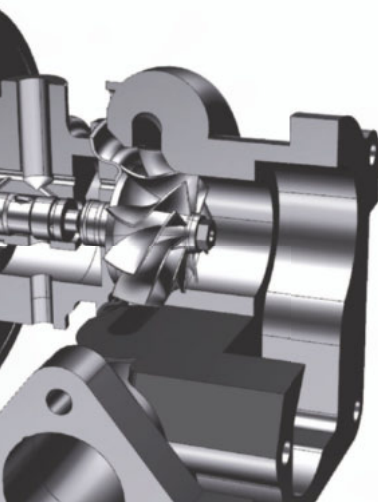

### Центровочное сверло HSS

N = 3500 1/мин  
f = 0,015 мм/об





Артикул №	5492
Стандарт	СТП
Режущий материал	PKD
Покрывтие	○
Тип	
Исполнение хвостовика	HA
Передний угол	0°
охлаждение	осевой
Группа скидок	110

Техническая информация на стр.

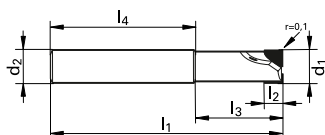

d1	d2	l1	l2	l3	l4	Z	Код №	Цена/шт. в ЕВРО
MM	MM	MM	MM	MM	MM			
4,000	6,000	51,00	6,00	15,00	36,00	2	4,000	●
5,000	6,000	51,00	8,00	15,00	36,00	2	5,000	●
6,000	6,000	57,00	8,00	21,00	36,00	2	6,000	●
8,000	8,000	63,00	8,00	27,00	36,00	2	8,000	●
8,000	8,000	63,00	12,00	27,00	36,00	2	8,001	●
10,000	10,000	72,00	8,00	32,00	40,00	2	10,000	●
10,000	10,000	72,00	16,00	32,00	40,00	2	10,001	●
12,000	12,000	83,00	8,00	38,00	45,00	2	12,000	●
12,000	12,000	83,00	16,00	38,00	45,00	2	12,001	●
14,000	14,000	83,00	8,00	38,00	45,00	2	14,000	●
14,000	14,000	83,00	16,00	38,00	45,00	2	14,001	●
16,000	16,000	100,00	12,00	52,00	48,00	2	16,000	●
16,000	16,000	100,00	20,00	52,00	48,00	2	16,001	●
18,000	18,000	100,00	12,00	52,00	48,00	2	18,000	●
18,000	18,000	100,00	20,00	52,00	48,00	2	18,001	●
20,000	20,000	100,00	12,00	50,00	50,00	2	20,000	●
20,000	20,000	100,00	20,00	50,00	50,00	2	20,001	●

Фрезы с PKD



# Шпоночные фрезы (2-лезвийные)

Артикул №	5493
Стандарт	СТП
Режущий материал	PKD
Покрывтие	○
Тип	
Исполнение хвостовика	DZ
Передний угол	0°
охлаждение	осевой
Группа скидок	110

Техническая информация на стр.

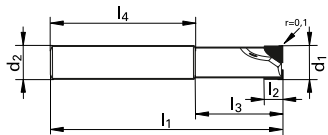

d1	d2	l1	l2	l3	l4	Z	Код №
мм	мм	мм	мм	мм	мм		
4,000	6,000	70,00	6,00	15,00	55,00	2	4,000
5,000	6,000	70,00	8,00	15,00	55,00	2	5,000
6,000	6,000	75,00	8,00	21,00	54,00	2	6,000
8,000	8,000	100,00	8,00	27,00	73,00	2	8,000
8,000	8,000	100,00	12,00	27,00	73,00	2	8,001
10,000	10,000	100,00	8,00	32,00	68,00	2	10,000
10,000	10,000	100,00	16,00	32,00	68,00	2	10,001
12,000	12,000	100,00	8,00	38,00	62,00	2	12,000
12,000	12,000	100,00	16,00	38,00	62,00	2	12,001
14,000	14,000	100,00	8,00	38,00	62,00	2	14,000
14,000	14,000	100,00	16,00	38,00	62,00	2	14,001
16,000	16,000	150,00	12,00	52,00	98,00	2	16,000
16,000	16,000	150,00	20,00	52,00	98,00	2	16,001
18,000	18,000	125,00	12,00	52,00	73,00	2	18,000
18,000	18,000	125,00	20,00	52,00	73,00	2	18,001
18,000	18,000	150,00	20,00	52,00	98,00	2	18,002
18,000	18,000	150,00	12,00	52,00	98,00	2	18,003
20,000	20,000	150,00	12,00	50,00	100,00	2	20,000
20,000	20,000	150,00	20,00	50,00	100,00	2	20,001

Цена/шт. в ЕВРО
-----------------



Фрезы с РКД

○ без покрытия   ○ обработка паром   ● азотирование ленточек   ● азотирование   ● золотисто-коричневое   ● TiAlN   ● TiAlN nanoA   ● TiAlN SuperA



<b>Артикул №</b>	<b>5495</b>
<b>Стандарт</b>	<b>СТП</b>
<b>Режущий материал</b>	<b>PKD</b>
<b>Покрытие</b>	○
<b>Тип</b>	
<b>Исполнение хвостовика</b>	<b>НА</b>
<b>Передний угол</b>	<b>0°</b>
<b>охлаждение</b>	<b>осевой</b>
<b>Группа скидок</b>	<b>110</b>

Техническая информация на стр.

NEW

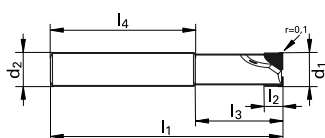

d1	d2	l1	l2	l3	l4	Z	Код №
мм	мм	мм	мм	мм	мм		
14,000	14,000	83,00	8,00	38,00	45,00	3	14,000
14,000	14,000	83,00	16,00	38,00	45,00	3	14,001
16,000	16,000	100,00	12,00	52,00	48,00	3	16,000
16,000	16,000	100,00	20,00	52,00	48,00	3	16,001
18,000	18,000	100,00	12,00	52,00	48,00	3	18,000
18,000	18,000	100,00	20,00	52,00	48,00	3	18,001
20,000	20,000	100,00	12,00	50,00	50,00	3	20,000
20,000	20,000	100,00	20,00	50,00	50,00	3	20,001

Цена/шт. в ЕВРО
●
●
●
●
●
●
●
●
●
●
●
●
●
●
●
●
●
●
●
●
●
●
●
●

Фрезы с PKD



# Фрезы для фрезерования канавок (З-лезвийные)

Артикул №	5496
Стандарт	СТП
Режущий материал	PKD
Покрытие	○
Тип	
Исполнение хвостовика	DZ
Передний угол	0°
охлаждение	осевой
Группа скидок	110
Техническая информация на стр.	

NEW

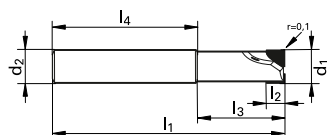

d1	d2	l1	l2	l3	l4	Z	Код №
мм	мм	мм	мм	мм	мм		
14,000	14,000	100,00	8,00	38,00	62,00	3	14,000
14,000	14,000	100,00	16,00	38,00	62,00	3	14,001
16,000	16,000	150,00	12,00	52,00	98,00	3	16,000
16,000	16,000	150,00	20,00	52,00	98,00	3	16,001
18,000	18,000	150,00	12,00	52,00	98,00	3	18,000
18,000	18,000	150,00	20,00	52,00	98,00	3	18,001
20,000	20,000	150,00	12,00	50,00	100,00	3	20,000
20,000	20,000	150,00	20,00	50,00	100,00	3	20,001

Цена/шт. в ЕВРО
●
●
●
●
●
●
●
●
●
●
●
●
●
●
●
●
●
●
●
●
●
●

Фрезы с PKD

○ без покрытия    ○ обработка паром    ● азотирование ленточек    ● азотирование    ● золотисто-коричневое    **A** TiAlN    **a** TiAlN nanoA    **A** TiAlN SuperA



<b>Артикул №</b>	<b>7665</b>
<b>Стандарт</b>	<b>DIN ISO 16463</b>
<b>Режущий материал</b>	<b>PKD</b>
<b>Применение</b>	
<b>Покрытие</b>	○
<b>Направление резания</b>	<b>нейтральное</b>
<b>Группа скидок</b>	<b>142</b>
<b>Техническая информация на стр.</b>	

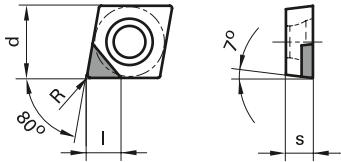

ISO-Стандарт	d	s	R	l	Код №	Цена/шт. в ЕВРО
	мм	мм	мм	мм		
CCGW0602	6,350	2,380	0,20	3,00	62,020	●
CCGW0602	6,350	2,380	0,40	3,00	62,040	●
CCGW09T3	9,525	3,970	0,20	4,00	93,020	●
CCGW09T3	9,525	3,970	0,40	4,00	93,040	●

ISO- сменные режущие пластины





Артикул №	7671
Стандарт	DIN ISO 16463
Режущий материал	PKD
Применение	
Покрытие	○
Направление резания	правое
Группа скидок	142
Техническая информация на стр.	

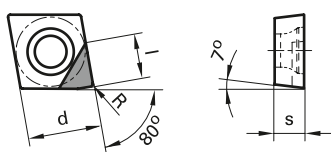

ISO-Стандарт	d мм	s мм	R мм	l мм	Код №
CCGW0602	6,350	2,380	0,20	3,75	62,020
CCGW0602	6,350	2,380	0,40	3,75	62,040
CCGW09T3	9,525	3,970	0,20	5,64	93,020
CCGW09T3	9,525	3,970	0,40	5,64	93,040

Цена/шт. в ЕВРО
●
●
●
●

ISO- сменные режущие пластины

○ без покрытия    ○ обработка паром    ● азотирование ленточек    ● азотирование    ● золотисто-коричневое    **A** TiAlN    **a** TiAlN nanoA    **Ⓜ** TiAlN SuperA



<b>Артикул №</b>	<b>7670</b>
<b>Стандарт</b>	<b>DIN ISO 16463</b>
<b>Режущий материал</b>	<b>PKD</b>
<b>Применение</b>	
<b>Покрытие</b>	○
<b>Направление резания</b>	<b>левостор.</b>
<b>Группа скидков</b>	<b>142</b>
<b>Техническая информация на стр.</b>	

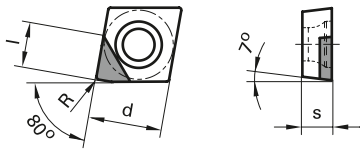

ISO-Стандарт	d	s	R	l	Код №	Цена/шт. в ЕВРО
	мм	мм	мм	мм		
CCGW0602	6,350	2,380	0,20	3,75	62,020	●
CCGW0602	6,350	2,380	0,40	3,75	62,040	●
CCGW09Т3	9,525	3,970	0,20	5,64	93,020	●
CCGW09Т3	9,525	3,970	0,40	5,64	93,040	●

ISO- сменные режущие пластины



<b>Артикул №</b>	<b>7673</b>
<b>Стандарт</b>	<b>DIN ISO 16463</b>
<b>Режущий материал</b>	<b>PKD</b>
<b>Применение</b>	
<b>Покрытие</b>	○
<b>Направление резания</b>	<b>правое</b>
<b>Группа скидок</b>	<b>142</b>
<b>Техническая информация на стр.</b>	

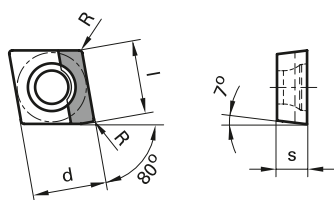

ISO-Стандарт	d	s	R	l	Код №
	мм	мм	мм	мм	
CCGW0602	6,350	2,380	0,20	6,41	62,020
CCGW0602	6,350	2,380	0,40	6,41	62,040
CCGW09T3	9,525	3,970	0,20	9,63	93,020
CCGW09T3	9,525	3,970	0,40	9,63	93,040

Цена/шт. в ЕВРО
●
●
●
●

ISO-сменные режущие пластины

○ без покрытия    ○ обработка паром    ● азотирование ленточек    ● азотирование    ● золотисто-коричневое    **A** TiAIN    **a** TiAIN nanoA    **A** TiAIN SuperA



Артикул №	7672
Стандарт	DIN ISO 16463
Режущий материал	PKD
Применение	
Покрытие	○
Направление резания	левостор.
Группа скидок	142
Техническая информация на стр.	

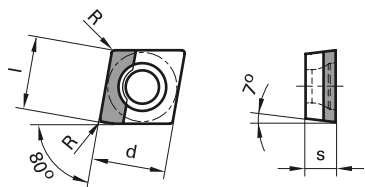

ISO-Стандарт	d	s	R	I	Код №
	мм	мм	мм	мм	
CCGW0602	6,350	2,380	0,20	6,41	62,020
CCGW0602	6,350	2,380	0,40	6,41	62,040
CCGW09T3	9,525	3,970	0,20	9,63	93,020
CCGW09T3	9,525	3,970	0,40	9,63	93,040

Цена/шт. в ЕВРО
●
●
●
●

ISO- сменные режущие пластины



Артикул №	7667
Стандарт	DIN ISO 16463
Режущий материал	PKD
Применение	
Покрытие	○
Направление резания	правое
Группа скидок	142
Техническая информация на стр.	

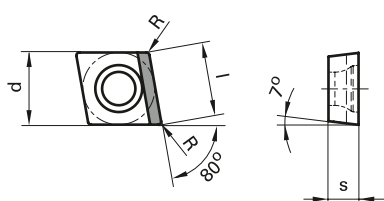

ISO-Стандарт	d	s	R	l	Код №	Цена/шт. в ЕВРО
	мм	мм	мм	мм		
CCGW0602	6,350	2,380	0,20	6,45	62,020	●
CCGW0602	6,350	2,380	0,40	6,45	62,040	●
CCGW09T3	9,525	3,970	0,20	9,67	93,020	●
CCGW09T3	9,525	3,970	0,40	9,67	93,040	●

ISO-сменные  
режущие пластины

○ без покрытия    ○ обработка паром    ● азотирование ленточек    ● азотирование    ● золотисто-коричневое    A TiAIN    a TiAIN nanoA    A TiAIN SuperA



<b>Артикул №</b>	<b>7666</b>
<b>Стандарт</b>	<b>DIN ISO 16463</b>
<b>Режущий материал</b>	<b>PKD</b>
<b>Применение</b>	
<b>Покрытие</b>	○
<b>Направление резания</b>	<b>левостор.</b>
<b>Группа скидок</b>	<b>142</b>
<b>Техническая информация на стр.</b>	

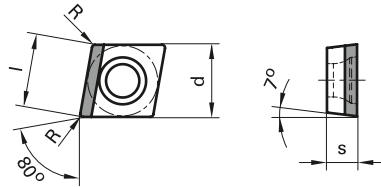

ISO-Стандарт	d	s	R	l	Код №	Цена/шт. в ЕВРО
	мм	мм	мм	мм		
CCGW0602	6,350	2,380	0,20	6,45	62,020	●
CCGW0602	6,350	2,380	0,40	6,45	62,040	●
CCGW09Т3	9,525	3,970	0,20	9,67	93,020	●
CCGW09Т3	9,525	3,970	0,40	9,67	93,040	●
CCGW1204	12,700	4,760	0,40	12,90	124,040	●
CCGW1204	12,700	4,760	0,80	12,90	124,080	●

ISO- сменные режущие пластины



# Сменные режущие пластины CCHX

Артикул №	7683	7684
Стандарт	DIN ISO 16462	
Режущий материал	CBN 1023	CBN 2028
Применение		
Покрытие	○	○
Направление резания	нейтральное	нейтральное
Группа скидок	142	142
Техническая информация на стр.		

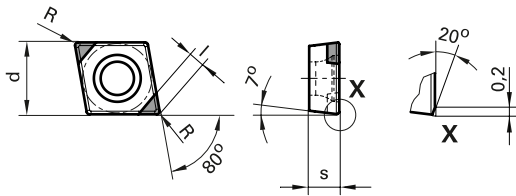

ISO-Стандарт	d	s	R	l	Код №
	мм	мм	мм	мм	
CCGW0602	6,350	2,380	0,40	2,43	62,040
CCGW09T3	9,525	3,970	0,40	2,82	93,040

Цена/шт. в ЕВРО	
●	●
●	●

ISO-сменные режущие пластины

○ без покрытия    ○ обработка паром    ● азотирование ленточек    ● азотирование    ● золотисто-коричневое    **A** TiAlN    **a** TiAlN nanoA    **A** TiAlN SuperA



Артикул №	<b>7657</b>
Стандарт	<b>СТП</b>
Режущий материал	<b>Цельный тв. сплав</b>
Применение	<b>AL</b>
Покрывтие	
Направление резания	нейтральное
Группа скидков	<b>122</b>
Техническая информация на стр.	

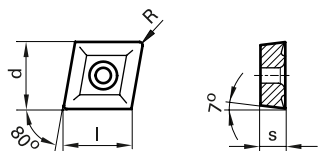

ISO-Стандарт	d	s	R	l	Код №
	мм	мм	мм	мм	
CCGX0602	6,350	2,380	0,20	6,45	62,020
CCGX0602	6,350	2,380	0,40	6,45	62,040
CCGX09T3	9,525	3,970	0,40	9,67	93,040
CCGX1204	12,700	4,760	0,80	12,90	124,080

Цена/шт. в ЕВРО

ISO- сменные  
режущие пластины

TiCN

Carbo

Crisall

FIRE/nanoFIRE

AlCrN

TiN

TiN+

MolyGlide

Signum





# Сменные режущие пластины CCHX

Артикул №	6693	6698	6679
Стандарт	СТП		
Режущий материал	Ц. тв. сплав	Ц. тв. сплав	Ц. тв. сплав
Применение	К/Р	К/Р	К/Р
Покрытие			
Направление резания	правое	левостор.	правое
Группа скидок	122	122	122
Техническая информация на стр.			

*NEW*

*NEW*

*NEW*

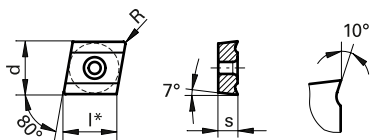

ISO-Стандарт	d	s	R	l	Код №
	мм	мм	мм	мм	
CCHX0602	6,350	2,380	0,20	6,45	62,020
CCHX0602	6,350	2,380	0,40	6,45	62,040
CCHX0602	6,350	2,380	0,80	6,45	62,080
CCHX09T3	9,525	3,970	0,20	9,67	93,020
CCHX09T3	9,525	3,970	0,40	9,67	93,040
CCHX09T3	9,525	3,970	0,80	9,67	93,080
CCHX1204	12,700	4,760	0,20	12,90	124,020
CCHX1204	12,700	4,760	0,40	12,90	124,040
CCHX1204	12,700	4,760	0,80	12,90	124,080

Цена/шт. в ЕВРО		
●	●	●
●	●	●
●	●	●
●	●	●
●	●	●
●	●	●
●	●	●
●	●	●
●	●	●
●	●	●
●	●	●
●	●	●
●	●	●
●	●	●
●	●	●
●	●	●
●	●	●
●	●	●
●	●	●
●	●	●
●	●	●
●	●	●
●	●	●
●	●	●

ISO- сменные режущие пластины

без покрытия   
 обработка паром   
 азотирование ленточек   
 азотирование   
 золотисто-коричневое   
 TiAlN   
 TiAlN nanoA   
 TiAlN SuperA



6680	6685	6686	6675	6676	6687	6688
СТП						
Ц. тв. сплав	Ц. тв. сплав	Ц. тв. сплав	Ц. тв. сплав	Ц. тв. сплав	Ц. тв. сплав	Ц. тв. сплав
K/P	K/P	K/P	K/P	K/P	K/P	K/P
левостор.	правое	левостор.	правое	левостор.	правое	левостор.
122	122	122	122	122	122	122

Цена/шт. в ЕВРО						
●	●	●	●	●	●	●
●	●	●	●	●	●	●
●	●	●	●	●	●	●
●	●	●	●	●	●	●
●	●	●	●	●	●	●
●	●	●	●	●	●	●
●	●	●	●	●	●	●
●	●	●	●	●	●	●
●	●	●	●	●	●	●
●	●	●	●	●	●	●
●	●	●	●	●	●	●
●	●	●	●	●	●	●
●	●	●	●	●	●	●
●	●	●	●	●	●	●
●	●	●	●	●	●	●
●	●	●	●	●	●	●
●	●	●	●	●	●	●
●	●	●	●	●	●	●
●	●	●	●	●	●	●

ISO- сменные режущие пластины

TiCN
 Carbo
 Cristall
 FIRE/nanoFIRE
 AlCrN
 TiN
 TiN+
 MolyGlide
 Signum



# Сменные режущие пластины CCHX

Артикул №	6661	6662	6663	6664
Стандарт	СТП			
Режущий материал	Ц. тв. сплав	Ц. тв. сплав	Ц. тв. сплав	Ц. тв. сплав
Применение	К/Р	К/Р	К/Р	К/Р
Покрытие	<b>a</b>	<b>a</b>	<b>a</b>	<b>a</b>
Направление резания	правое	левостор.	правое	левостор.
Группа скидок	122	122	122	122
Техническая информация на стр.				

**NEW**      **NEW**      **NEW**      **NEW**

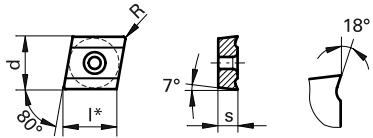

ISO-Стандарт	d	s	R	l	Код №	Цена/шт. в ЕВРО			
	мм	мм	мм	мм					
CCHX0602	6,350	2,380	0,20	6,45	62,020	●	●	●	●
CCHX0602	6,350	2,380	0,40	6,45	62,040	●	●	●	●
CCHX0602	6,350	2,380	0,80	6,45	62,080	●	●	●	●
CCHX09T3	9,525	3,970	0,20	9,67	93,020	●	●	●	●
CCHX09T3	9,525	3,970	0,40	9,67	93,040	●	●	●	●
CCHX09T3	9,525	3,970	0,80	9,67	93,080	●	●	●	●
CCHX1204	12,700	4,760	0,20	12,90	124,020	●	●	●	●
CCHX1204	12,700	4,760	0,40	12,90	124,040	●	●	●	●
CCHX1204	12,700	4,760	0,80	12,90	124,080	●	●	●	●

ISO-сменные режущие пластины

○ без покрытия    ○ обработка паром    ● азотирование ленточек    ● азотирование    ● золотисто-коричневое    **A** TiAlN    **a** TiAlN nanoA    **A** TiAlN SuperA



Артикул №	6272	7658	7659	7660
Стандарт	СТП			
Режущий материал	Ц. тв. сплав	Ц. тв. сплав	Ц. тв. сплав	Ц. тв. сплав
Применение	К/Р	К	М	Р
Покрyтие	<b>A</b>	<b>S</b>	<b>S</b>	<b>S</b>
Направление резания	нейтральнонейтральнонейтральнонейтрально			
Группа скидок	142	122	122	122
Техническая информация на стр.				

NEW

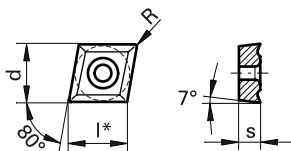

ISO-Стандарт	d мм	s мм	R мм	l мм	Код №	Цена/шт. в ЕВРО			
						●	○	○	○
CCMT0602	6,350	2,380	0,40	6,40	62,040	●	○		
CCMT0602	6,350	2,380	0,80	6,45	62,080		○		
CCMT09T3	9,525	3,970	0,40	9,70	93,040	●	○	○	
CCMT09T3	9,525	3,970	0,80	9,70	93,080	●			○
CCMT1204	12,700	4,760	0,80	12,90	124,080	●	●		
CCMT1204	12,700	4,760	1,20	12,90	124,120	●			

ISO- сменные режущие пластины



Артикул №	7695	7697
Стандарт	DIN ISO 16462	
Режущий материал	CBN 1023	CBN 1023
Применение		
Покрытие	○	○
Направление резания	нейтральное	нейтральное
Группа скидок	142	142
Техническая информация на стр.		

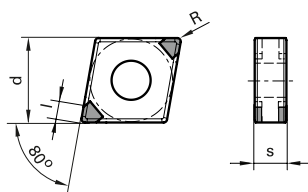

ISO-Стандарт	d	s	R	l	Код №
	мм	мм	мм	мм	
CNGA1204	12,700	4,760	0,40	2,50	124,040
CNGA1204	12,700	4,760	0,80	2,40	124,080
CNGA1204	12,700	4,760	1,20	2,30	124,120

Цена/шт. в ЕВРО	
●	●
●	●
●	●

ISO-сменные режущие пластины

○ без покрытия    ○ обработка паром    ● азотирование ленточек    ● азотирование    ● золотисто-коричневое    **A** TiAlN    **a** TiAlN nanoA    **A** TiAlN SuperA



Артикул №	7696	7698
Стандарт	DIN ISO 16462	
Режущий материал	CBN 1023	CBN 1023
Применение	Wiper	Wiper
Покрытие	○	○
Направление резания	нейтральное	нейтральное
Группа скидок	142	142
Техническая информация на стр.		

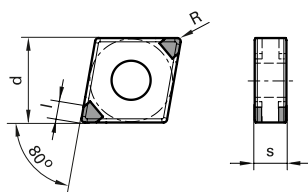

ISO-Стандарт	d	s	R	I	Код №
	мм	мм	мм	мм	
CNGA1204	12,700	4,760	0,80	2,40	124,080

Цена/шт. в ЕВРО
● ●

ISO- сменные режущие пластины



# Сменные режущие пластины CNGN

Артикул №	<b>7689</b>
Стандарт	<b>DIN ISO 16462</b>
Режущий материал	<b>CBN 3018</b>
Применение	<b>Full Face</b>
Покрытие	
Направление резания	<b>нейтральное</b>
Группа скидков	<b>142</b>
Техническая информация на стр.	

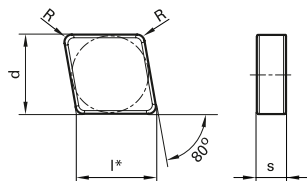

ISO-Стандарт	d	s	R	l	Код №
	мм	мм	мм	мм	
CNGN0904	9,525	4,760	0,80	9,67	94,080
CNGN0904	9,525	4,760	1,20	9,67	94,120
CNGN1204	12,700	4,760	1,20	12,90	124,120
CNGN1204	12,700	4,760	1,60	12,90	124,160

Цена/шт. в ЕВРО
●
●
●
●

ISO-сменные режущие пластины

без покрытия 
 обработка паром 
 азотирование ленточек 
 азотирование 
 золотисто-коричневое 
 TiAlN 
 TiAlN nanoA 
 TiAlN SuperA



Артикул №	7713	7714
Стандарт	DIN ISO 16462	
Режущий материал	CBN 1023	CBN 2028
Применение		
Покрытие	○	○
Направление резания	нейтральное	нейтральное
Группа скидок	142	142
Техническая информация на стр.		

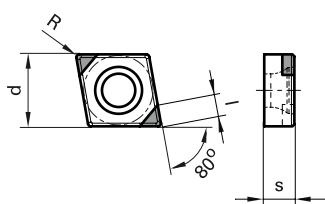

ISO-Стандарт	d	s	R	l	Код №
	мм	мм	мм	мм	
CNGW0602	6,350	2,380	0,40	2,43	62,040
CNGW09T3	9,525	3,970	0,40	2,82	93,040

Цена/шт. в ЕВРО
-----------------

● ●

ISO- сменные режущие пластины





# Сменные режущие пластины CNMA

Артикул №	7687	7688
Стандарт	DIN ISO 16462	
Режущий материал	CBN 1023	CBN 2028
Применение		
Покрытие	○	○
Направление резания	нейтральное	нейтральное
Группа скидок	142	142
Техническая информация на стр.		

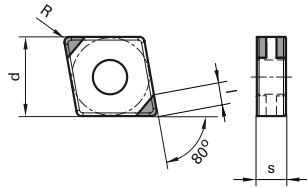

ISO-Стандарт	d	s	R	I	Код №
	мм	мм	мм	мм	
CNMA1204	12,700	4,760	0,80	3,33	124,080
CNMA1204	12,700	4,760	1,20	3,25	124,120

Цена/шт. в ЕВРО	
●	●
●	●

ISO-сменные режущие пластины

- без покрытия
- обработка паром
- азотирование ленточек
- азотирование
- золотисто-коричневое
- TiAlN
- TiAlN nanoA
- TiAlN SuperA



Артикул №	7685	7686
Стандарт	DIN ISO 16462	
Режущий материал	CBN 1023	CBN 2028
Применение		
Покрытие	○	○
Направление резания	нейтральное	нейтральное
Группа скидок	142	142
Техническая информация на стр.		

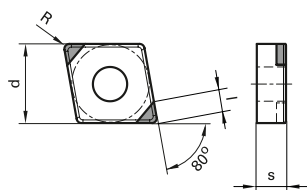

ISO-Стандарт	d	s	R	l	Код №
	мм	мм	мм	мм	
CNMA1204	12,700	4,760	0,80	3,33	124,080
CNMA1204	12,700	4,760	1,20	3,25	124,120

Цена/шт. в ЕВРО
-----------------

● ●

ISO- сменные  
режущие пластины



# Сменные режущие пластины CPGT

Артикул №	7635	7645	7646	7639
Стандарт	СТП			
Режущий материал	Ц. тв. сплав	Ц. тв. сплав	Ц. тв. сплав	Ц. тв. сплав
Применение	AL	P	P	M
Покрытие	○	Ⓢ	Ⓢ	ⓐ
Направление резания	правое	правое	левостор.	левостор.
Группа скидок	142	142	142	142
Техническая информация на стр.				

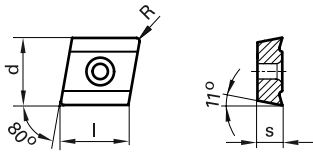

ISO-Стандарт	d	s	R	l	Код №
	мм	мм	мм	мм	
CPGT0502	5,560	2,380	0,20	5,64	52,020
CPGT0502	5,560	2,380	0,40	5,64	52,040
CPGT0602	6,350	2,380	0,20	6,45	62,020
CPGT0602	6,350	2,380	0,40	6,45	62,040
CPGT09T3	9,525	3,970	0,80	9,67	93,080

Цена/шт. в ЕВРО			
○	○		
●	●		
○	●	●	○
●	●		○
●	●		

ISO-сменные режущие пластины

○ без покрытия    ○ обработка паром    ● азотирование ленточек    ● азотирование    ● золотисто-коричневое    ⓐ TiAlN    ⓐ TiAlN nanoA    ⓐ TiAlN SuperA



Артикул №	7634	7636
Стандарт	СТП	
Режущий материал	Цельный тв. сплав	Цельный тв. сплав
Применение	AL	M
Покрытие	○	● <sup>A</sup>
Направление резания	левостор.	правое
Группа скидок	142	142
Техническая информация на стр.		

NEW

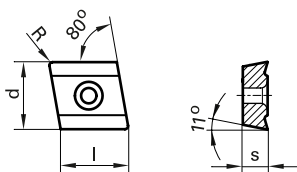

ISO-Стандарт	d	s	R	l	Код №
	мм	мм	мм	мм	
CPGT0502	5,560	2,380	0,40	5,64	52,040
CPGT0602	6,350	2,380	0,20	6,45	62,020
CPGT0602	6,350	2,380	0,40	6,45	62,040

Цена/шт. в ЕВРО	
○	●
○	●
●	

ISO- сменные режущие пластины



<b>Артикул №</b>	<b>7632</b>
<b>Стандарт</b>	<b>СТП</b>
<b>Режущий материал</b>	<b>Цельный тв. сплав</b>
<b>Применение</b>	<b>К</b>
<b>Покрытие</b>	<b>A</b>
<b>Направление резания</b>	<b>нейтральное</b>
<b>Группа скидков</b>	<b>142</b>
<b>Техническая информация на стр.</b>	

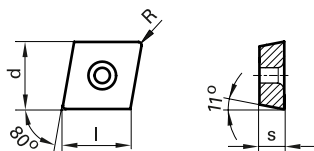

ISO-Стандарт	d	s	R	l	Код №	Цена/шт. в ЕВРО
	мм	мм	мм	мм		
CPGW0502	5,560	2,380	0,20	5,64	52,020	○
CPGW0502	5,560	2,380	0,40	5,64	52,040	●
CPGW0602	6,350	2,380	0,20	6,45	62,020	○
CPGW0602	6,350	2,380	0,40	6,45	62,040	●
CPGW09T3	9,525	3,970	0,80	9,67	93,080	●

ISO-сменные режущие пластины

○ без покрытия    ○ обработка паром    ○ азотирование ленточек    ● азотирование    ● золотисто-коричневое    ● A TiAIN    ● a TiAIN nanoA    ● A TiAIN SuperA



Артикул №	7668
Стандарт	DIN ISO 16463
Режущий материал	PKD
Применение	
Покрытие	○
Направление резания	нейтральное
Группа скидок	142
Техническая информация на стр.	

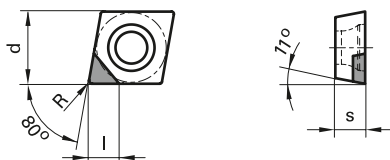

ISO-Стандарт	d	s	R	l	Код №
	мм	мм	мм	мм	
CPGW0602	6,350	2,380	0,20	3,00	62,020
CPGW0602	6,350	2,380	0,40	3,00	62,040
CPGW09T3	9,525	3,970	0,20	4,00	93,020
CPGW09T3	9,525	3,970	0,40	4,00	93,040

Цена/шт. в ЕВРО
●
●
●
●

ISO- сменные режущие пластины



# Сменные режущие пластины CPGW

Артикул №	7669
Стандарт	DIN ISO 16463
Режущий материал	PKD
Применение	
Покрытие	○
Направление резания	левостор.
Группа скидок	142
Техническая информация на стр.	

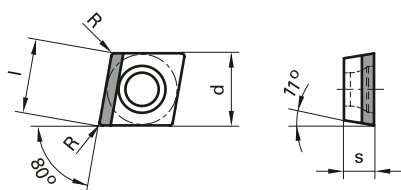

ISO-Стандарт	d	s	R	l	Код №
	мм	мм	мм	мм	
CPGW0602	6,350	2,380	0,20	6,45	62,020
CPGW0602	6,350	2,380	0,40	6,45	62,040
CPGW09T3	9,525	3,970	0,20	9,67	93,020
CPGW09T3	9,525	3,970	0,40	9,67	93,040

Цена/шт. в ЕВРО
●
●
●
●

ISO-сменные режущие пластины

○ без покрытия    ○ обработка паром    ● азотирование ленточек    ● азотирование    ● золотисто-коричневое    **A** TiAIN    **a** TiAIN nanoA    **A** TiAIN SuperA



Артикул №	7691	7692
Стандарт	DIN ISO 16462	
Режущий материал	CBN 1023	CBN 2028
Применение		
Покрытие	○	○
Направление резания	нейтральное	нейтральное
Группа скидок	142	142
Техническая информация на стр.		

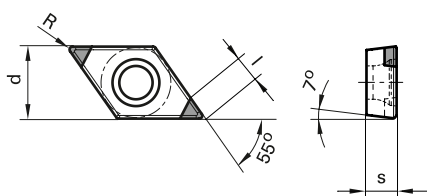

ISO-Стандарт	d	s	R	I	Код №
	мм	мм	мм	мм	
DCGW0702	6,350	2,380	0,20	2,90	72,020
DCGW0702	6,350	2,380	0,40	2,72	72,040
DCGW11T3	9,525	3,970	0,40	2,97	113,040
DCGW11T3	9,525	3,970	0,80	2,50	113,080

Цена/шт. в ЕВРО	
●	●
●	●
●	●
●	●

ISO- сменные режущие пластины





Артикул №	6237
Стандарт	СТП
Режущий материал	Цельный тв. сплав
Применение	К/Р
Покрyтие	<b>A</b>
Направление резания	нейтральное
Группа скидoк	142
Техническая информация на стр.	

NEW

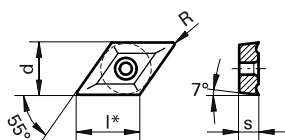

ISO-Стандарт	d	s	R	l	Код №
	мм	мм	мм	мм	
DCMT0702	6,350	2,380	0,20	7,75	72,020
DCMT0702	6,350	2,380	0,40	7,75	72,040
DCMT11T3	9,525	3,970	0,20	11,60	113,020
DCMT11T3	9,525	3,970	0,40	11,60	113,040
DCMT11T3	9,525	3,970	0,80	11,60	113,080

Цена/шт. в ЕВРО
●
●
●
●
●

ISO-сменные режущие пластины

- без покрытия  
 ○ обработка паром  
 ● азотирование ленточек  
 ● азотирование  
 ● золотисто-коричневое  
**A** TiAIN  
**a** TiAIN nanoA  
**A** TiAIN SuperA



Артикул №	7701	7702
Стандарт	DIN ISO 16462	
Режущий материал	CBN 1023	CBN 1023
Применение		
Покрытие	○	○
Направление резания	нейтральное	нейтральное
Группа скидок	142	142
Техническая информация на стр.		

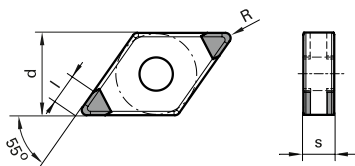

ISO-Стандарт	d	s	R	l	Код №
	мм	мм	мм	мм	
DNGA1504	12,700	4,760	0,40	3,40	154,040
DNGA1504	12,700	4,760	0,80	3,00	154,080
DNGA1504	12,700	4,760	1,20	2,50	154,120

Цена/шт. в ЕВРО	
●	●
●	●
●	●

ISO- сменные режущие пластины



Артикул №	7715
Стандарт	СТП
Режущий материал	CBN 3018
Применение	
Покрытие	○
Направление резания	нейтральное
Группа скидок	142
Техническая информация на стр.	

NEW

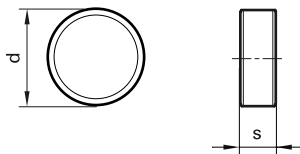

ISO-Стандарт	d	s	R	l	Код №
	мм	мм	мм	мм	
RNGN1204	12,700	4,760		39,878	124,000

Цена/шт. в ЕВРО
●

ISO- сменные режущие пластины

- без покрытия
- обработка паром
- азотирование ленточек
- азотирование
- золотисто-коричневое
- TiAlN
- TiAlN nanoA
- TiAlN SuperA



Артикул №	7716
Стандарт	DIN ISO 16462
Режущий материал	CBN 2028
Применение	
Покрытие	○
Направление резания	нейтральное
Группа скидок	142
Техническая информация на стр.	

NEW

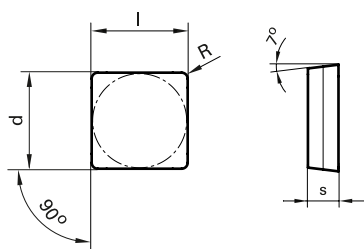

ISO-Стандарт	d	s	R	l	Код №
	мм	мм	мм	мм	

SCGN0601	6,350	6,350	0,20	6,35	61,020
----------	-------	-------	------	------	--------

Цена/шт. в ЕВРО
-----------------

●
---

ISO- сменные  
режущие пластины



# Сменные режущие пластины SCGT

Артикул №	7641	7642	7644	7643
Стандарт	СТП			
Режущий материал	Ц. тв. сплав	Ц. тв. сплав	Ц. тв. сплав	Ц. тв. сплав
Применение	AL	K	P	M
Покрывтие	○	Ⓢ	Ⓢ	Ⓐ
Направление резания	нейтральное	нейтральное	нейтральное	нейтральное
Группа скидков	142	142	142	142
Техническая информация на стр.				

NEW

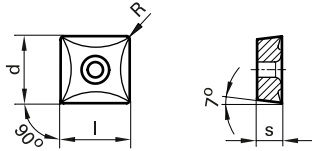

ISO-Стандарт	d	s	R	l	Код №
	мм	мм	мм	мм	
SCGT0602	6,350	2,380	0,40	6,35	62,040
SCGT09T3	9,525	3,970	0,40	9,525	93,040

Цена/шт. в ЕВРО			
●	●	●	○
●	●	●	●

ISO-сменные режущие пластины

○ без покрытия    ○ обработка паром    ● азотирование ленточек    ● азотирование    ● золотисто-коричневое    Ⓐ TiAlN    Ⓢ TiAlN nanoA    Ⓐ TiAlN SuperA



Артикул №	7675
Стандарт	DIN ISO 16463
Режущий материал	PKD
Применение	
Покрытие	○
Направление резания	нейтральное
Группа скидок	142
Техническая информация на стр.	

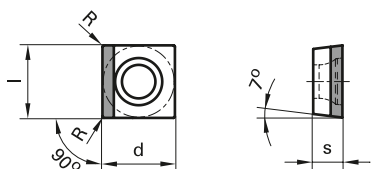

ISO-Стандарт	d	s	R	l	Код №
	мм	мм	мм	мм	
SCGW0602	6,350	2,380	0,20	6,35	62,020
SCGW09T3	9,525	3,970	0,20	9,525	93,020

Цена/шт. в ЕВРО
●
●

ISO- сменные режущие пластины



# Сменные режущие пластины SCGW

Артикул №	7674
Стандарт	DIN ISO 16463
Режущий материал	PKD
Применение	
Покрытие	○
Направление резания	нейтральное
Группа скидок	142
Техническая информация на стр.	

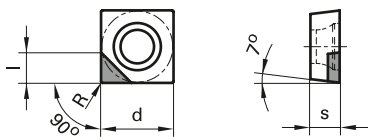

ISO-Стандарт	d	s	R	l	Код №	Цена/шт. в ЕВРО
	мм	мм	мм	мм		
SCGW0602	6,350	2,380	0,20	3,00	62,020	●
SCGW09T3	9,525	3,970	0,20	4,00	93,020	●

ISO-сменные режущие пластины

- без покрытия
- обработка паром
- азотирование ленточек
- азотирование
- золотисто-коричневое
- TiAlN
- TiAlN nanoA
- TiAlN SuperA



Артикул №	6350	6300
Стандарт	СТП	
Режущий материал	Цельный тв. сплав	Цельный тв. сплав
Применение	К	К
Покрытие	○	○
Направление резания	нейтральное	нейтральное
Группа скидок	122	122
Техническая информация на стр.		

NEW

NEW

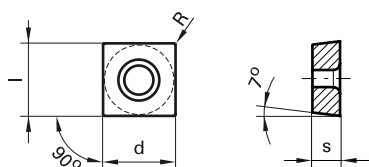

ISO-Стандарт	d	s	R	l	Код №
	мм	мм	мм	мм	
SCHW09T3	9,525	3,970	0,20	9,525	93,020
SCHW09T3	9,525	3,970	0,40	9,525	93,040
SCHW09T3	9,525	3,970	0,80	9,525	93,080
SCHW1204	12,700	4,760	0,20	12,70	124,020
SCHW1204	12,700	4,760	0,40	12,70	124,040
SCHW1204	12,700	4,760	0,80	12,70	124,080

Цена/шт. в ЕВРО	
●	●
●	●
●	●
●	●
●	●
●	●

ISO- сменные  
режущие пластины





# Сменные режущие пластины SCHX

Артикул №	1657	1655	1656
Стандарт	СТП		
Режущий материал	HSCO	Цельный тв. сплав	Цельный тв. сплав
Применение	К/Р	К15	P25
Покрытие	Ⓢ	○	○
Направление резания	правое	правое	правое
Группа скидок	104	104	104
Техническая информация на стр.			

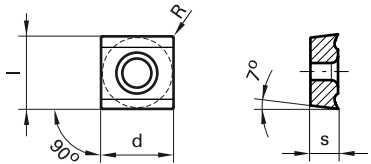

ISO-Стандарт	d	s	R	l	Код №
	мм	мм	мм	мм	
SCHX0602	6,350	2,380	0,40	6,35	62,040
SCHX0903	9,525	3,180	0,40	9,525	93,040
SCHX1204	12,700	4,760	0,40	12,70	124,040

Цена/шт. в ЕВРО		
●	●	●
●	●	●
●	●	●

ISO-сменные режущие пластины

○ без покрытия
○ обработка паром
● азотирование ленточек
● азотирование
● золотисто-коричневое
Ⓐ TiAlN
ⓐ TiAlN nanoA
Ⓐ TiAlN SuperA



Артикул №	6304	6306	6315	6317
Стандарт	СТП			
Режущий материал	Ц. тв. сплав	Ц. тв. сплав	Ц. тв. сплав	Ц. тв. сплав
Применение	К	К	К/Р	К/Р
Покрытие	○	○	Ⓢ	Ⓢ
Направление резания	правое	левостор.	правое	левостор.
Группа скидок	122	122	122	122
Техническая информация на стр.				

NEW

NEW

NEW

NEW

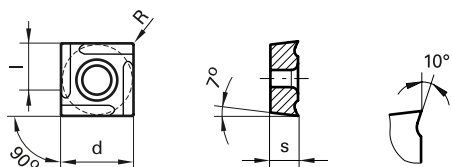

ISO-Стандарт	d	s	R	l	Код №
	мм	мм	мм	мм	
SCHX09T3	9,525	3,970	0,20	5,00	93,020
SCHX09T3	9,525	3,970	0,40	5,00	93,040
SCHX09T3	9,525	3,970	0,80	5,00	93,080
SCHX1204	12,700	4,760	0,20	5,00	124,020
SCHX1204	12,700	4,760	0,40	5,00	124,040
SCHX1204	12,700	4,760	0,80	5,00	124,080

Цена/шт. в ЕВРО			
●	●	●	●
●	●	●	●
●	●	●	●
●	●	●	●
●	●	●	●
●	●	●	●

ISO- сменные режущие пластины



# Сменные режущие пластины SCHX

Артикул №	6325	6327	6335	6337
Стандарт	СТП			
Режущий материал	Ц. тв. сплав	Ц. тв. сплав	Ц. тв. сплав	Ц. тв. сплав
Применение	К/Р	К/Р	К/Р	К/Р
Покровие	<b>A</b>	<b>A</b>	<b>a</b>	<b>a</b>
Направление резания	правое	левостор.	правое	левостор.
Группа скидок	122	122	122	122
Техническая информация на стр.				
	NEW	NEW	NEW	NEW

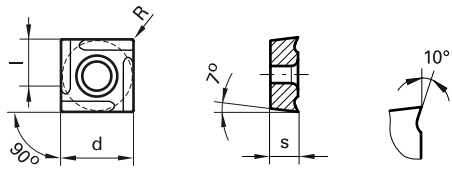

ISO-Стандарт	d	s	R	l	Код №
	мм	мм	мм	мм	
SCHX09T3	9,525	3,970	0,20	5,00	93,020
SCHX09T3	9,525	3,970	0,40	5,00	93,040
SCHX09T3	9,525	3,970	0,80	5,00	93,080
SCHX1204	12,700	4,760	0,20	5,00	124,020
SCHX1204	12,700	4,760	0,40	5,00	124,040
SCHX1204	12,700	4,760	0,80	5,00	124,080

Цена/шт. в ЕВРО			
●	●	●	●
●	●	●	●
●	●	●	●
●	●	●	●
●	●	●	●
●	●	●	●

ISO-сменные режущие пластины

○ без покрытия
○ обработка паром
● азотирование ленточек
● азотирование
● золотисто-коричневое
**A** TiAlN
**a** TiAlN nanoA
**A** TiAlN SuperA



6354	6356	6365	6367	6375	6377	6385	6387
СТП							
Ц. тв. сплав	Ц. тв. сплав	Ц. тв. сплав	Ц. тв. сплав	Ц. тв. сплав	Ц. тв. сплав	Ц. тв. сплав	Ц. тв. сплав
К	К	К/P	К/P	К/P	К/P	К/P	К/P
○	○	Ⓢ	Ⓢ	Ⓐ	Ⓐ	ⓐ	ⓐ
правое	левостор.	правое	левостор.	правое	левостор.	правое	левостор.
122	122	122	122	122	122	122	122
<i>NEW</i>	<i>NEW</i>	<i>NEW</i>	<i>NEW</i>	<i>NEW</i>	<i>NEW</i>	<i>NEW</i>	<i>NEW</i>

Цена/шт. в ЕВРО								
●	●	●	●	●	●	●	●	●
●	●	●	●	●	●	●	●	●
●	●	●	●	●	●	●	●	●
●	●	●	●	●	●	●	●	●
●	●	●	●	●	●	●	●	●
●	●	●	●	●	●	●	●	●
●	●	●	●	●	●	●	●	●
●	●	●	●	●	●	●	●	●
●	●	●	●	●	●	●	●	●
●	●	●	●	●	●	●	●	●
●	●	●	●	●	●	●	●	●
●	●	●	●	●	●	●	●	●
●	●	●	●	●	●	●	●	●
●	●	●	●	●	●	●	●	●
●	●	●	●	●	●	●	●	●
●	●	●	●	●	●	●	●	●
●	●	●	●	●	●	●	●	●
●	●	●	●	●	●	●	●	●

ISO- сменные режущие пластины



# Сменные режущие пластины SCHX

Артикул №	6303	6305	6314
Стандарт	СТП		
Режущий материал	Ц. тв. сплав	Ц. тв. сплав	Ц. тв. сплав
Применение	К	К	К/Р
Покрытие	○	○	Ⓢ
Направление резания	правое	левостор.	правое
Группа скидок	122	122	122
Техническая информация на стр.			
	NEW	NEW	NEW

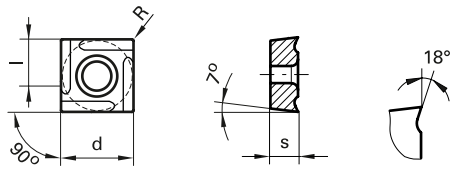

ISO-Стандарт	d	s	R	l	Код №
	мм	мм	мм	мм	
SCHX09T3	9,525	3,970	0,20	5,00	93,020
SCHX09T3	9,525	3,970	0,40	5,00	93,040
SCHX09T3	9,525	3,970	0,80	5,00	93,080
SCHX1204	12,700	4,760	0,20	5,00	124,020
SCHX1204	12,700	4,760	0,40	5,00	124,040
SCHX1204	12,700	4,760	0,80	5,00	124,080

Цена/шт. в ЕВРО		
●	●	●
●	●	●
●	●	●
●	●	●
●	●	●
●	●	●

ISO-сменные режущие пластины

- без покрытия
- обработка паром
- азотирование ленточек
- азотирование
- золотисто-коричневое
- Ⓐ TiAlN
- ⓐ TiAlN nanoA
- Ⓐ TiAlN SuperA



6316	6324	6326	6334	6336
СТП				
Ц. тв. сплав	Ц. тв. сплав	Ц. тв. сплав	Ц. тв. сплав	Ц. тв. сплав
К/Р	К/Р	К/Р	К/Р	К/Р
<b>S</b>	<b>A</b>	<b>A</b>	<b>a</b>	<b>a</b>
левостор.	правое	левостор.	правое	левостор.
122	122	122	122	122
<i>NEW</i>	<i>NEW</i>	<i>NEW</i>	<i>NEW</i>	<i>NEW</i>

Цена/шт. в ЕВРО				
•	•	•	•	•
•	•	•	•	•
•	•	•	•	•
•	•	•	•	•
•	•	•	•	•
•	•	•	•	•
•	•	•	•	•
•	•	•	•	•
•	•	•	•	•
•	•	•	•	•
•	•	•	•	•
•	•	•	•	•
•	•	•	•	•
•	•	•	•	•
•	•	•	•	•
•	•	•	•	•
•	•	•	•	•
•	•	•	•	•
•	•	•	•	•
•	•	•	•	•
•	•	•	•	•
•	•	•	•	•
•	•	•	•	•

ISO- сменные режущие пластины



# Сменные режущие пластины SCHX

Артикул №	6353	6355	6364
Стандарт	СТП		
Режущий материал	Ц. тв. сплав	Ц. тв. сплав	Ц. тв. сплав
Применение	К	К	К/Р
Покрытие	○	○	Ⓢ
Направление резания	правое	левостор.	правое
Группа скидок	122	122	122
Техническая информация на стр.			
	NEW	NEW	NEW

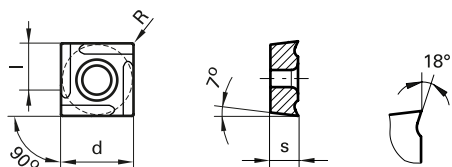

ISO-Стандарт	d	s	R	l	Код №	Цена/шт. в ЕВРО		
	мм	мм	мм	мм				
SCHX09T3	9,525	3,970	0,20	5,00	93,020	●	●	●
SCHX09T3	9,525	3,970	0,40	5,00	93,040	●	●	●
SCHX09T3	9,525	3,970	0,80	5,00	93,080	●	●	●
SCHX1204	12,700	4,760	0,20	5,00	124,020	●	●	●
SCHX1204	12,700	4,760	0,40	5,00	124,040	●	●	●
SCHX1204	12,700	4,760	0,80	5,00	124,080	●	●	●

ISO-сменные режущие пластины

○ без покрытия    ○ обработка паром    ● азотирование ленточек    ● азотирование    ● золотисто-коричневое    A TiAlN    a TiAlN nanoA    A TiAlN SuperA



6366	6374	6376	6384	6386
СТП				
Ц. тв. сплав	Ц. тв. сплав	Ц. тв. сплав	Ц. тв. сплав	Ц. тв. сплав
К/Р	К/Р	К/Р	К/Р	К/Р
<b>S</b>	<b>A</b>	<b>A</b>	<b>a</b>	<b>a</b>
левостор.	правое	левостор.	правое	левостор.
122	122	122	122	122
NEW	NEW	NEW	NEW	NEW

Цена/шт. в ЕВРО				
•	•	•	•	•
•	•	•	•	•
•	•	•	•	•
•	•	•	•	•
•	•	•	•	•
•	•	•	•	•
•	•	•	•	•
•	•	•	•	•
•	•	•	•	•
•	•	•	•	•
•	•	•	•	•
•	•	•	•	•
•	•	•	•	•
•	•	•	•	•
•	•	•	•	•
•	•	•	•	•
•	•	•	•	•
•	•	•	•	•
•	•	•	•	•
•	•	•	•	•
•	•	•	•	•
•	•	•	•	•
•	•	•	•	•
•	•	•	•	•
•	•	•	•	•
•	•	•	•	•
•	•	•	•	•

ISO- сменные режущие пластины





# Сменные режущие пластины SCHX

Артикул №	6302	6313	6323
Стандарт	СТП		
Режущий материал	Ц. тв. сплав	Ц. тв. сплав	Ц. тв. сплав
Применение	К	К/Р	К/Р
Покрытие	○	●	●
Направление резания	нейтральное	нейтральное	нейтральное
Группа скидок	122	122	122
Техническая информация на стр.			

NEW

NEW

NEW

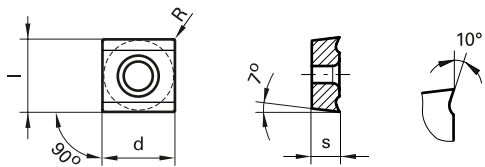

ISO-Стандарт	d	s	R	l	Код №
	мм	мм	мм	мм	
SCHX09T3	9,525	3,970	0,20	9,525	93,020
SCHX09T3	9,525	3,970	0,40	9,525	93,040
SCHX09T3	9,525	3,970	0,80	9,525	93,080
SCHX1204	12,700	4,760	0,20	12,70	124,020
SCHX1204	12,700	4,760	0,40	12,70	124,040
SCHX1204	12,700	4,760	0,80	12,70	124,080

Цена/шт. в ЕВРО		
●	●	●
●	●	●
●	●	●
●	●	●
●	●	●
●	●	●

ISO- сменные режущие пластины

○ без покрытия    ◯ обработка паром    ● азотирование ленточек    ● азотирование    ● золотисто-коричневое    ● TiAlN    ● TiAlN nanoA    ● TiAlN SuperA



6333	6352	6363	6373	6383
СТП				
Ц. тв. сплав	Ц. тв. сплав	Ц. тв. сплав	Ц. тв. сплав	Ц. тв. сплав
К/Р	К	К/Р	К/Р	К/Р
нейтральное	нейтральное	нейтральное	нейтральное	нейтральное
122	122	122	122	122
<i>NEW</i>	<i>NEW</i>	<i>NEW</i>	<i>NEW</i>	<i>NEW</i>

Цена/шт. в ЕВРО				
●	●	●	●	●
●	●	●	●	●
●	●	●	●	●
●	●	●	●	●
●	●	●	●	●
●	●	●	●	●
●	●	●	●	●
●	●	●	●	●
●	●	●	●	●
●	●	●	●	●
●	●	●	●	●
●	●	●	●	●
●	●	●	●	●
●	●	●	●	●
●	●	●	●	●
●	●	●	●	●
●	●	●	●	●
●	●	●	●	●
●	●	●	●	●
●	●	●	●	●
●	●	●	●	●
●	●	●	●	●

ISO- сменные  
режущие пластины

- TiCN
- Carbo
- Cristall
- FIRE/nanoFIRE
- AlCrN
- TiN
- TiN+
- MolyGlide
- Signum



# Сменные режущие пластины SCHX

Артикул №	6301	6312	6322
Стандарт	СТП		
Режущий материал	Ц. тв. сплав	Ц. тв. сплав	Ц. тв. сплав
Применение	К	К/Р	К/Р
Покрытие	○	● S	● A
Направление резания	нейтральное	нейтральное	нейтральное
Группа скидок	122	122	122
Техническая информация на стр.			

NEW

NEW

NEW

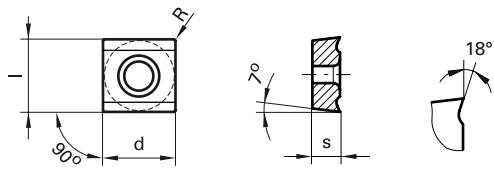

ISO-Стандарт	d	s	R	l	Код №
	мм	мм	мм	мм	
SCHX09T3	9,525	3,970	0,20	9,525	93,020
SCHX09T3	9,525	3,970	0,40	9,525	93,040
SCHX09T3	9,525	3,970	0,80	9,525	93,080
SCHX1204	12,700	4,760	0,20	12,70	124,020
SCHX1204	12,700	4,760	0,40	12,70	124,040
SCHX1204	12,700	4,760	0,80	12,70	124,080





Цена/шт. в ЕВРО		
●	●	●
●	●	●
●	●	●
●	●	●
●	●	●
●	●	●

ISO-сменные режущие пластины

○ без покрытия    ○ обработка паром    ● азотирование ленточек    ● азотирование    ● золотисто-коричневое    ● A TiAlN    ● a TiAlN nanoA    ● A TiAlN SuperA

# Сменные режущие пластины SCHX



6332	6351	6362	6372	6382
СТП				
Ц. тв. сплав	Ц. тв. сплав	Ц. тв. сплав	Ц. тв. сплав	Ц. тв. сплав
К/Р	К	К/Р	К/Р	К/Р
				
нейтральное	нейтральное	нейтральное	нейтральное	нейтральное
122	122	122	122	122
<i>NEW</i>	<i>NEW</i>	<i>NEW</i>	<i>NEW</i>	<i>NEW</i>

Цена/шт. в ЕВРО				
●	●	●	●	●
●	●	●	●	●
●	●	●	●	●
●	●	●	●	●
●	●	●	●	●
●	●	●	●	●
●	●	●	●	●
●	●	●	●	●
●	●	●	●	●
●	●	●	●	●
●	●	●	●	●
●	●	●	●	●
●	●	●	●	●
●	●	●	●	●
●	●	●	●	●
●	●	●	●	●
●	●	●	●	●
●	●	●	●	●
●	●	●	●	●
●	●	●	●	●
●	●	●	●	●
●	●	●	●	●
●	●	●	●	●
●	●	●	●	●
●	●	●	●	●

ISO- сменные режущие пластины



Артикул №	6239
Стандарт	СТП
Режущий материал	Ц. тв. сплав
Применение	К/Р
Покрытие	A
Направление резания	нейтральное
Группа скидок	142
Техническая информация на стр.	

NEW

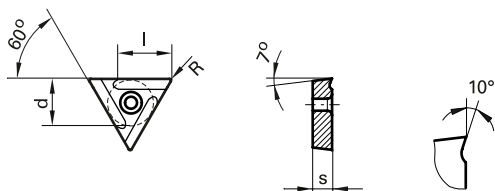

ISO-Стандарт	d	s	R	l	Код №
	мм	мм	мм	мм	
SCMT09T3	9,525	3,970	0,40	9,525	93,040
SCMT09T3	9,525	3,970	0,80	9,525	93,080
SCMT1204	12,700	4,760	0,40	12,70	124,040
SCMT1204	12,700	4,760	0,80	12,70	124,080
SCMT1204	12,700	4,760	1,20	12,70	124,120

Цена/шт. в ЕВРО
●
●
●
●
●

ISO- сменные режущие пластины

- без покрытия
- обработка паром
- азотирование ленточек
- азотирование
- золотисто-коричневое
- TiAlN
- TiAlN nanoA
- TiAlN SuperA



Артикул №	7650	7652	7651
Стандарт	СТП		
Режущий материал	Ц. тв. сплав	Ц. тв. сплав	Ц. тв. сплав
Применение	К	Р	М
Покрытие	S	S	S
Направление резания	нейтральное	нейтральное	нейтральное
Группа скидок	122	122	122
Техническая информация на стр.			

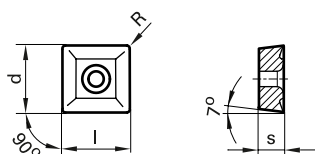

ISO-Стандарт	d	s	R	l	Код №	Цена/шт. в ЕВРО		
	мм	мм	мм	мм				
SCMT09T3	9,525	3,970	0,40	9,525	93,040	●	●	●
SCMT09T3	9,525	3,970	0,80	9,525	93,080	○	○	
SCMT1204	12,700	4,760	0,80	12,70	124,080	○	●	
SCMT1204	12,700	4,760	1,20	12,70	124,120	○		

ISO- сменные режущие пластины



# Сменные режущие пластины SNGA

Артикул №	7700
Стандарт	DIN ISO 16462
Режущий материал	CBN 1023
Применение	
Покрyтие	○
Направление резания	нейтральное
Группа скидок	142
Техническая информация на стр.	

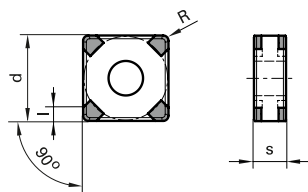

ISO-Стандарт	d	s	R	I	Код №	Цена/шт. в ЕВРО
	мм	мм	мм	мм		
SNGA1204	12,700	4,760	0,80	2,50	124,080	●
SNGA1204	12,700	4,760	1,20	2,30	124,120	●

ISO-сменные режущие пластины

- без покрытия
- обработка паром
- азотирование ленточек
- азотирование
- золотисто-коричневое
- TiAIN
- TiAIN nanoA
- TiAIN SuperA



Артикул №	7699
Стандарт	DIN ISO 16462
Режущий материал	CBN 1023
Применение	
Покрытие	○
Направление резания	нейтральное
Группа скидок	142
Техническая информация на стр.	

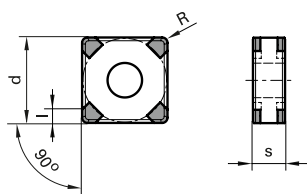

ISO-Стандарт	d	s	R	l	Код №
	мм	мм	мм	мм	
SNGA1204	12,700	4,760	0,80	2,50	124,080
SNGA1204	12,700	4,760	1,20	2,30	124,120

Цена/шт. в ЕВРО
●
●

ISO- сменные режущие пластины





# Сменные режущие пластины SNGN

Артикул №	7690
Стандарт	DIN ISO 16462
Режущий материал	CBN 3018
Применение	
Покрытие	○
Направление резания	нейтральное
Группа скидок	142
Техническая информация на стр.	

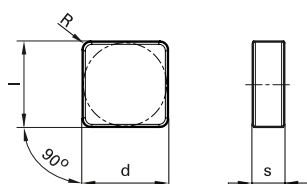

ISO-Стандарт	d мм	s мм	R мм	l мм	Код №	Цена/шт. в ЕВРО
SNGN0904	9,525	4,760	0,80	9,525	94,080	●
SNGN0904	9,525	4,760	1,20	9,525	94,120	●
SNGN1204	12,700	4,760	1,20	12,70	124,120	●
SNGN1204	12,700	4,760	1,60	12,70	124,160	●

ISO- сменные режущие пластины

- без покрытия
- обработка паром
- азотирование ленточек
- азотирование
- золотисто-коричневое
- TiAlN
- TiAlN nanoA
- TiAlN SuperA



Артикул №	7647	7649	7648
Стандарт	СТП		
Режущий материал	Цельный тв. сплав	Цельный тв. сплав	Цельный тв. сплав
Применение	AL	P	M
Покрытие	○	● <sup>S</sup>	● <sup>A</sup>
Направление резания	нейтральное	нейтральное	нейтральное
Группа скидок	142	142	142
Техническая информация на стр.			

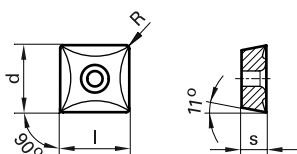

ISO-Стандарт	d	s	R	l	Код №
	мм	мм	мм	мм	
SPGT09T3	9,525	3,970	0,40	9,525	93,040
SPGT09T3	9,525	3,970	0,80	9,525	93,080
SPGT1204	12,700	4,760	0,40	12,70	124,040

Цена/шт. в ЕВРО		
●	●	○
●	●	○
●	●	○

ISO- сменные режущие пластины



# Сменные режущие пластины SPGW

Артикул №	7676
Стандарт	DIN ISO 16463
Режущий материал	PKD
Применение	
Покрытие	○
Направление резания	нейтральное
Группа скидок	142
Техническая информация на стр.	

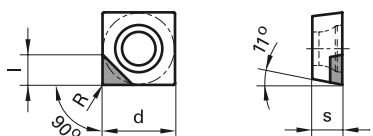

ISO-Стандарт	d	s	R	l	Код №
	мм	мм	мм	мм	
SPGW0602	6,350	2,380	0,20	3,00	62,020
SPGW09T3	9,525	3,970	0,20	4,00	93,020

Цена/шт. в ЕВРО
●
●

ISO-сменные режущие пластины

○ без покрытия    ○ обработка паром    ● азотирование ленточек    ● азотирование    ● золотисто-коричневое    **A** TiAIN    **a** TiAIN nanoA    **A** TiAIN SuperA



Артикул №	7677
Стандарт	DIN ISO 16463
Режущий материал	PKD
Применение	
Покрытие	○
Направление резания	нейтральное
Группа скидок	142
Техническая информация на стр.	

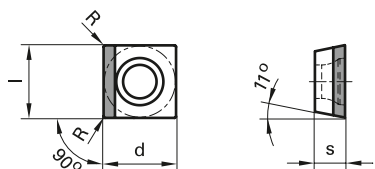

ISO-Стандарт	d	s	R	l	Код №
	мм	мм	мм	мм	
SPGW0602	6,350	2,380	0,20	6,35	62,020
SPGW09T3	9,525	3,970	0,20	9,525	93,020

Цена/шт. в ЕВРО
●
●

ISO- сменные режущие пластины



# Сменные режущие пластины SPGW

Артикул №	7640
Стандарт	СТП
Режущий материал	Цельный тв. сплав
Применение	К
Покрытие	○
Направление резания	нейтральное
Группа скидок	142
Техническая информация на стр.	

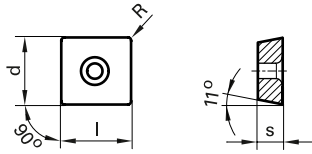

ISO-Стандарт	d	s	R	l	Код №
	мм	мм	мм	мм	
SPGW0602	6,350	2,380	0,40	6,35	62,040

Цена/шт. в ЕВРО
●

ISO-сменные режущие пластины

- без покрытия
- обработка паром
- азотирование ленточек
- азотирование
- золотисто-коричневое
- TiAIN
- TiAIN nanoA
- TiAIN SuperA



Артикул №	7661
Стандарт	СТП
Режущий материал	Цельный тв. сплав
Применение	К
Покрытие	<b>S</b>
Направление резания	нейтральное
Группа скидок	142
Техническая информация на стр.	

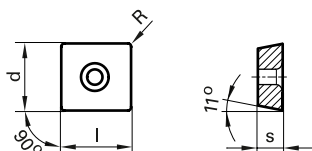

ISO-Стандарт	d	s	R	l	Код №
	мм	мм	мм	мм	
SPGW09T3	9,525	3,970	0,40	9,525	93,040
SPGW09T3	9,525	3,970	0,80	9,525	93,080

Цена/шт. в ЕВРО
●
○

ISO- сменные режущие пластины



# Сменные режущие пластины TCON

Артикул №	7711	7712	7680
Стандарт	СТП	DIN ISO 16463	DIN ISO 16462
Режущий материал	Цельный тв. сплав	PKD	CBN 1023
Применение			
Покрyтие	○	○	Ⓢ
Направление резания	нейтральное	нейтральное	нейтральное
Группа скидок	142	142	142
Техническая информация на стр.			

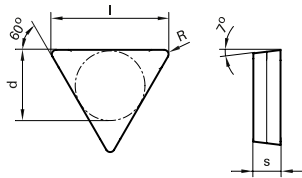

ISO-Стандарт	d	s	R	l	Код №
	мм	мм	мм	мм	
TCCN0601	3,968	1,590	0,20	6,90	61,020
TCCN0601	3,968	1,590	0,20	6,90	61,040
TCCN0601	3,968	1,590	0,40	6,90	61,040
TCCN0902	5,556	2,380	0,40	9,60	92,040

Цена/шт. в ЕВРО		
○	○	●
○	○	○

ISO-сменные режущие пластины

○ без покрытия    ○ обработка паром    ● азотирование ленточек    ● азотирование    ● золотисто-коричневое    **A** TiAlN    **a** TiAlN nanoA    **A** TiAlN SuperA



7703	7707	7709	7705	7708	7681	7679
DIN ISO 16462						
CBN 1023	CBN 1023	CBN 1024	CBN 1024	CBN 2028	CBN 2028	CBN 2028
<b>S</b>	<b>S</b>	<b>S</b>	<b>S</b>	<b>S</b>	<b>S</b>	<b>S</b>
нейтральное	нейтральное	нейтральное	нейтральное	нейтральное	нейтральное	нейтральное
142	142	142	142	142	142	142

Цена/шт. в ЕВРО						
●	●			●	○	●
○	○			○	○	○
		○	○		○	●

ISO- сменные режущие пластины





# Сменные режущие пластины TCCN

Артикул №	7704	7678	7710	7706
Стандарт	DIN ISO 16462			
Режущий материал	CBN 2028	CBN 2028	CBN 2026	CBN 2026
Применение				
Покрытие	S	S	S	S
Направление резания	нейтральнонейтральнонейтральнонейтральное			
Группа скидок	142	142	142	142
Техническая информация на стр.				

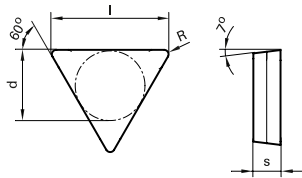

ISO-Стандарт	d	s	R	I	Код №
	мм	мм	мм	мм	
TCCN0601	3,968	1,590	0,20	6,90	61,020
TCCN0601	3,968	1,590	0,40	6,90	61,040
TCCN0902	5,556	2,380	0,40	9,60	92,040

Цена/шт. в ЕВРО			
●	●		
○	○		
		○	○

ISO-сменные режущие пластины

○ без покрытия    ○ обработка паром    ● азотирование ленточек    ● азотирование    ● золотисто-коричневое    A TiAlN    a TiAlN nanoA    A TiAlN SuperA



Артикул №	7638
Стандарт	СТП
Режущий материал	Цельный тв. сплав
Применение	К
Покрытие	○
Направление резания	нейтральное
Группа скидок	142
Техническая информация на стр.	

NEW

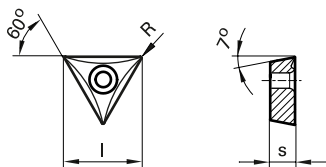

ISO-Стандарт	d	s	R	l	Код №
	мм	мм	мм	мм	
TCGT0902	5,560	2,380	0,20	9,60	92,020
TCGT0904	5,560	2,380	0,40	9,60	92,040
TCGT1102	6,350	2,380	0,20	11,00	112,020
TCGT1102	6,350	2,380	0,40	11,00	112,040
TCGT16T3	9,525	3,970	0,40	16,50	163,040

Цена/шт. в ЕВРО
●
●
●
●
○

ISO- сменные режущие пластины



# Сменные режущие пластины TCGW

Артикул №	7637
Стандарт	СТП
Режущий материал	Цельный тв. сплав
Применение	К
Покрывтие	○
Направление резания	нейтральное
Группа скидок	142
Техническая информация на стр.	

NEW

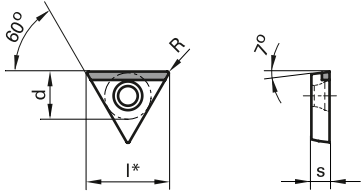

ISO-Стандарт	d	s	R	l	Код №
	мм	мм	мм	мм	
TCGW0902	5,560	2,380	0,20	9,60	92,020
TCGW0902	5,560	2,380	0,40	9,60	92,040

Цена/шт. в ЕВРО
○
●

ISO-сменные режущие пластины

- без покрытия
- обработка паром
- азотирование ленточек
- азотирование
- золотисто-коричневое
- TiAlN
- TiAlN nanoA
- TiAlN SuperA



Артикул №	7664
Стандарт	DIN ISO 16463
Режущий материал	PKD
Применение	
Покрытие	○
Направление резания	нейтральное
Группа скидок	142
Техническая информация на стр.	

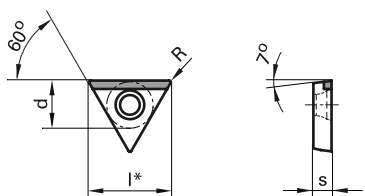

ISO-Стандарт	d	s	R	l	Код №
	мм	мм	мм	мм	
TCGW1102	6,350	2,380	0,20	11,00	112,020
TCGW16T3	9,525	3,970	0,20	16,50	163,020

Цена/шт. в ЕВРО
●
●

ISO- сменные  
режущие пластины



# Сменные пластины TCHW

Артикул №	6307	6357
Стандарт	СТП	
Режущий материал	Цельный тв. сплав	Цельный тв. сплав
Применение	К	К
Покрытие	○	○
Направление резания	нейтральное	нейтральное
Группа скидок	122	122
Техническая информация на стр.		

NEW

NEW

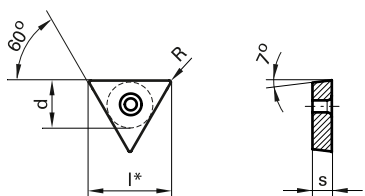

ISO-Стандарт	d	s	R	l	Код №
	мм	мм	мм	мм	
TCHW1102	6,350	2,380	0,20	11,00	112,020
TCHW1102	6,350	2,380	0,40	11,00	112,040
TCHW1102	6,350	2,380	0,80	11,00	112,080
TCHW16T3	9,525	3,970	0,20	16,50	163,020
TCHW16T3	9,525	3,970	0,40	16,50	163,040
TCHW16T3	9,525	3,970	0,80	16,50	163,080

Цена/шт. в ЕВРО	
●	●
●	●
●	●
●	●
●	●
●	●
●	●
●	●
●	●
●	●
●	●
●	●
●	●
●	●
●	●
●	●
●	●
●	●
●	●

ISO-сменные режущие пластины

○ без покрытия    ○ обработка паром    ● азотирование ленточек    ● азотирование    ● золотисто-коричневое    A TiAlN    a TiAlN nanoA    A TiAlN SuperA



## **HPC РАЗВЕРТКИ**

Воспользуйтесь высокой надежностью процесса, высоким уровнем резки, долгий срок службы, ближайший допуски, оптимальное качество поверхности и простое приложение с нашими металлокерамических и твердосплавный специальные расширители для высокопроизводительных вычислений развертывание операций.

Вы получите высокую надежность производственного процесса, высокие параметры резания, длительный срок службы инструмента и оптимальное качество поверхности с нашими HPC развертками с впаенными твердосплавными и металлокерамическими пластинами.



Артикул №	6309	6311	6319
Стандарт	СТП		
Режущий материал	Цельный тв. сплав	Цельный тв. сплав	Цельный тв. сплав
Применение	К	К	К/Р
Покрyтие	○	○	Ⓢ
Направление резания	правое	левостор.	правое
Группа скидок	122	122	122
Техническая информация на стр.			
	NEW	NEW	NEW

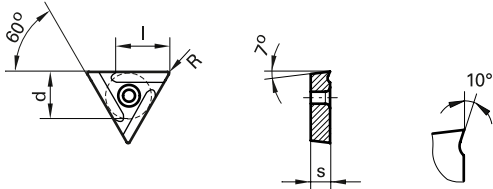

ISO-Стандарт	d	s	R	I	Код №	Цена/шт. в ЕВРО		
	мм	мм	мм	мм				
TCHX1102	6,350	2,380	0,20	6,00	112,020	●	●	●
TCHX1102	6,350	2,380	0,40	6,00	112,040	●	●	●
TCHX1102	6,350	2,380	0,80	6,00	112,080	●	●	●
TCHX16T3	9,525	3,970	0,20	9,50	163,020	●	●	●
TCHX16T3	9,525	3,970	0,40	9,50	163,040	●	●	●
TCHX16T3	9,525	3,970	0,80	9,50	163,080	●	●	●

ISO- сменные режущие пластины

- без покрытия
- обработка паром
- азотирование ленточек
- азотирование
- золотисто-коричневое
- Ⓐ TiAlN
- ⓐ TiAlN nanoA
- Ⓐ TiAlN SuperA



6321	6329	6331	6339	6341
СТП				
Цельный тв. сплав	Цельный тв. сплав	Цельный тв. сплав	Цельный тв. сплав	Цельный тв. сплав
К/Р	К/Р	К/Р	К/Р	К/Р
<b>S</b>	<b>A</b>	<b>A</b>	<b>a</b>	<b>a</b>
левостор.	правое	левостор.	правое	левостор.
122	122	122	122	122
NEW	NEW	NEW	NEW	NEW

Цена/шт. в ЕВРО				
●	●	●	●	●
●	●	●	●	●
●	●	●	●	●
●	●	●	●	●
●	●	●	●	●
●	●	●	●	●
●	●	●	●	●
●	●	●	●	●
●	●	●	●	●
●	●	●	●	●
●	●	●	●	●
●	●	●	●	●
●	●	●	●	●
●	●	●	●	●
●	●	●	●	●
●	●	●	●	●
●	●	●	●	●
●	●	●	●	●
●	●	●	●	●
●	●	●	●	●
●	●	●	●	●
●	●	●	●	●

ISO- сменные режущие пластины





# Сменные пластины TCHX

Артикул №	6359	6361	6369
Стандарт	СТП		
Режущий материал	Цельный тв. сплав	Цельный тв. сплав	Цельный тв. сплав
Применение	К	К	К/Р
Покрытие	○	○	Ⓢ
Направление резания	правое	левостор.	правое
Группа скидок	122	122	122
Техническая информация на стр.			

NEW

NEW

NEW

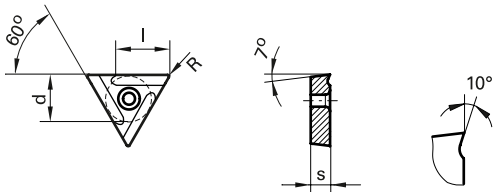

ISO-Стандарт	d	s	R	l	Код №
	мм	мм	мм	мм	
TCHX1102	6,350	2,380	0,20	6,00	112,020
TCHX1102	6,350	2,380	0,40	6,00	112,040
TCHX1102	6,350	2,380	0,80	6,00	112,080
TCHX16T3	9,525	3,970	0,20	9,50	163,020
TCHX16T3	9,525	3,970	0,40	9,50	163,040
TCHX16T3	9,525	3,970	0,80	9,50	163,080

Цена/шт. в ЕВРО		
●	●	●
●	●	●
●	●	●
●	●	●
●	●	●
●	●	●

ISO- сменные режущие пластины

○ без покрытия    ○ обработка паром    ● азотирование ленточек    ● азотирование    ● золотисто-коричневое    **A** TiAlN    **a** TiAlN nanoA    **A** TiAlN SuperA



6371	6379	6381	6389	6391
СТП				
Цельный тв. сплав	Цельный тв. сплав	Цельный тв. сплав	Цельный тв. сплав	Цельный тв. сплав
К/Р	К/Р	К/Р	К/Р	К/Р
S	A	A	a	a
левостор.	правое	левостор.	правое	левостор.
122	122	122	122	122
NEW	NEW	NEW	NEW	NEW

Цена/шт. в ЕВРО				
●	●	●	●	●
●	●	●	●	●
●	●	●	●	●
●	●	●	●	●
●	●	●	●	●
●	●	●	●	●
●	●	●	●	●
●	●	●	●	●
●	●	●	●	●
●	●	●	●	●
●	●	●	●	●
●	●	●	●	●
●	●	●	●	●
●	●	●	●	●
●	●	●	●	●
●	●	●	●	●
●	●	●	●	●
●	●	●	●	●
●	●	●	●	●
●	●	●	●	●
●	●	●	●	●
●	●	●	●	●
●	●	●	●	●
●	●	●	●	●

ISO- сменные режущие пластины



Артикул №	6308	6310	6318
Стандарт	СТП		
Режущий материал	Цельный тв. сплав	Цельный тв. сплав	Цельный тв. сплав
Применение	К	К	К/Р
Покрyтие	○	○	Ⓢ
Направление резания	правое	левостор.	правое
Группа скидок	122	122	122
Техническая информация на стр.			

NEW

NEW

NEW

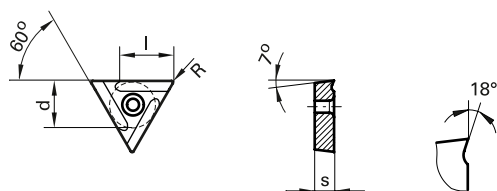

ISO-Стандарт	d	s	R	l	Код №
	мм	мм	мм	мм	
TCHX1102	6,350	2,380	0,20	6,00	112,020
TCHX1102	6,350	2,380	0,40	6,00	112,040
TCHX1102	6,350	2,380	0,80	6,00	112,080
TCHX16T3	9,525	3,970	0,20	9,50	163,020
TCHX16T3	9,525	3,970	0,40	9,50	163,040
TCHX16T3	9,525	3,970	0,80	9,50	163,080

Цена/шт. в ЕВРО		
●	●	●
●	●	●
●	●	●
●	●	●
●	●	●

ISO- сменные режущие пластины

○ без покрытия    ○ обработка паром    ● азотирование ленточек    ● азотирование    ● золотисто-коричневое    A TiAlN    a TiAlN nanoA    A TiAlN SuperA



6320	6328	6330	6338	6340
СТП				
Цельный тв. сплав	Цельный тв. сплав	Цельный тв. сплав	Цельный тв. сплав	Цельный тв. сплав
К/Р	К/Р	К/Р	К/Р	К/Р
<span style="background-color: yellow; border-radius: 50%; padding: 2px;">S</span>	<span style="background-color: red; border-radius: 50%; padding: 2px;">A</span>	<span style="background-color: red; border-radius: 50%; padding: 2px;">A</span>	<span style="background-color: red; border-radius: 50%; padding: 2px;">a</span>	<span style="background-color: red; border-radius: 50%; padding: 2px;">a</span>
левостор.	правое	левостор.	правое	левостор.
122	122	122	122	122
<i>NEW</i>	<i>NEW</i>	<i>NEW</i>	<i>NEW</i>	<i>NEW</i>

Цена/шт. в ЕВРО				
●	●	●	●	●
●	●	●	●	●
●	●	●	●	●
●	●	●	●	●
●	●	●	●	●
●	●	●	●	●
●	●	●	●	●
●	●	●	●	●
●	●	●	●	●
●	●	●	●	●
●	●	●	●	●
●	●	●	●	●
●	●	●	●	●
●	●	●	●	●
●	●	●	●	●
●	●	●	●	●
●	●	●	●	●
●	●	●	●	●
●	●	●	●	●
●	●	●	●	●

ISO- сменные режущие пластины



Артикул №	6358	6360	6368
Стандарт	СТП		
Режущий материал	Цельный тв. сплав	Цельный тв. сплав	Цельный тв. сплав
Применение	К	К	К/Р
Покрытие	○	○	Ⓢ
Направление резания	правое	левостор.	правое
Группа скидок	122	122	122
Техническая информация на стр.			

NEW

NEW

NEW

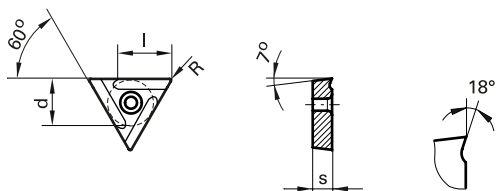

ISO-Стандарт	d	s	R	l	Код №
	мм	мм	мм	мм	
TCHX1102	6,350	2,380	0,20	6,00	112,020
TCHX1102	6,350	2,380	0,40	6,00	112,040
TCHX1102	6,350	2,380	0,80	6,00	112,080
TCHX16T3	9,525	3,970	0,20	9,50	163,020
TCHX16T3	9,525	3,970	0,40	9,50	163,040
TCHX16T3	9,525	3,970	0,80	9,50	163,080

Цена/шт. в ЕВРО		
●	●	●
●	●	●
●	●	●
●	●	●
●	●	●
●	●	●

 ISO-сменные  
режущие пластины

○ без покрытия    ○ обработка паром    ● азотирование ленточек    ● азотирование    ● золотисто-коричневое    A TiAlN    a TiAlN nanoA    A TiAlN SuperA



6370	6378	6380	6388	6390
СТП				
Цельный тв. сплав	Цельный тв. сплав	Цельный тв. сплав	Цельный тв. сплав	Цельный тв. сплав
К/Р	К/Р	К/Р	К/Р	К/Р
<b>S</b>	<b>A</b>	<b>A</b>	<b>a</b>	<b>a</b>
левостор.	правое	левостор.	правое	левостор.
122	122	122	122	122
<i>NEW</i>	<i>NEW</i>	<i>NEW</i>	<i>NEW</i>	<i>NEW</i>

Цена/шт. в ЕВРО				
●	●	●	●	●
●	●	●	●	●
●	●	●	●	●
●	●	●	●	●
●	●	●	●	●
●	●	●	●	●
●	●	●	●	●
●	●	●	●	●
●	●	●	●	●
●	●	●	●	●
●	●	●	●	●
●	●	●	●	●
●	●	●	●	●
●	●	●	●	●
●	●	●	●	●
●	●	●	●	●
●	●	●	●	●
●	●	●	●	●
●	●	●	●	●
●	●	●	●	●
●	●	●	●	●

ISO- сменные режущие пластины



<b>Артикул №</b>	<b>6238</b>
<b>Стандарт</b>	<b>СТП</b>
<b>Режущий материал</b>	<b>Цельный тв. сплав</b>
<b>Применение</b>	<b>К/Р</b>
<b>Покрyтие</b>	<b>A</b>
<b>Направление резания</b>	<b>нейтральное</b>
<b>Группа скидок</b>	<b>142</b>
<b>Техническая информация на стр.</b>	

NEW

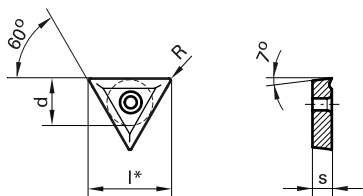

ISO-Стандарт	d	s	R	l	Код №
	мм	мм	мм	мм	
TCMT1102	6,350	2,380	0,40	11,00	112,040
TCMT1102	6,350	2,380	0,80	11,00	112,080
TCMT16T3	9,525	3,970	0,40	16,50	163,040
TCMT16T3	9,525	3,970	0,80	16,50	163,080

Цена/шт. в ЕВРО
●
●
●
●

ISO-сменные режущие пластины

○ без покрытия
○ обработка паром
● азотирование ленточек
● азотирование
● золотисто-коричневое
● A TiAlN
● a TiAlN nanoA
● A TiAlN SuperA



Артикул №	7693	7694
Стандарт	DIN ISO 16462	
Режущий материал	CBN 1023	CBN 1023
Применение		
Покрытие	○	○
Направление резания	нейтральное	нейтральное
Группа скидок	142	142
Техническая информация на стр.		

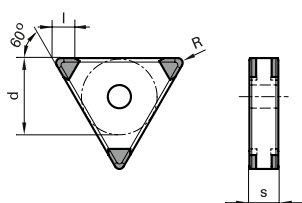

ISO-Стандарт	d	s	R	l	Код №
	мм	мм	мм	мм	
TNGA1604	9,525	4,760	0,40	3,10	164,040
TNGA1604	9,525	4,760	0,80	2,70	164,080
TNGA1604	9,525	4,760	1,20	2,30	164,120

Цена/шт. в ЕВРО	
●	●
●	●
●	●

ISO- сменные режущие пластины





# Сменные режущие пластины TPGT

Артикул №	7654	7656	7655
Стандарт	СТП		
Режущий материал	Цельный тв. сплав	Цельный тв. сплав	Цельный тв. сплав
Применение	AL	P	M
Покрyтие	○	●	●
Направление резания	нейтральное	нейтральное	нейтральное
Группа скидок	142	142	142
Техническая информация на стр.			

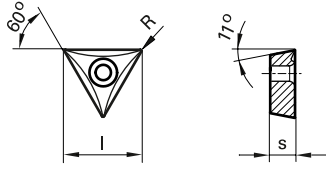

ISO-Стандарт	d	s	R	I	Код №
	мм	мм	мм	мм	
TPGT0902	5,560	2,380	0,20	9,60	92,020
TPGT0902	5,560	2,380	0,40	9,60	92,040
TPGT1102	6,350	2,380	0,20	11,00	112,020
TPGT1102	6,350	2,380	0,40	11,00	112,040

Цена/шт. в ЕВРО		
●	●	○
○	●	●
○	●	○
○	○	

ISO-сменные режущие пластины

- без покрытия
- обработка паром
- азотирование ленточек
- азотирование
- золотисто-коричневое
- TiAlN
- TiAlN nanoA
- TiAlN SuperA



Артикул №	7663
Стандарт	DIN ISO 16463
Режущий материал	PKD
Применение	
Покрытие	○
Направление резания	нейтральное
Группа скидок	142
Техническая информация на стр.	

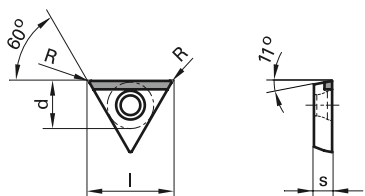

ISO-Стандарт	d	s	R	I	Код №
	мм	мм	мм	мм	
TPGW0902	5,560	2,380	0,20	9,60	92,020
TPGW1102	6,350	2,380	0,20	11,00	112,020
TPGW16T3	9,525	3,970	0,20	16,50	163,020

Цена/шт. в ЕВРО
●
●
●

ISO- сменные  
режущие пластины



Артикул №	7653
Стандарт	СТП
Режущий материал	Цельный тв. сплав
Применение	К
Покрытие	<b>S</b>
Направление резания	нейтральное
Группа скидок	142
Техническая информация на стр.	

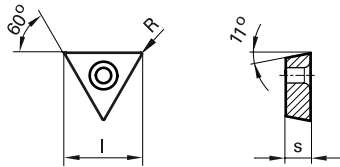

ISO-Стандарт	d	s	R	l	Код №
	мм	мм	мм	мм	
TPGW0902	5,560	2,380	0,40	9,63	92,040
TPGW1102	6,350	2,380	0,40	11,00	112,040

Цена/шт. в ЕВРО
●
●

ISO-сменные режущие пластины

○ без покрытия
○ обработка паром
● азотирование ленточек
● азотирование
● золотисто-коричневое
Ⓐ TiAlN
ⓐ TiAlN nanoA
Ⓐ TiAlN SuperA



Артикул №	7717	7718
Стандарт	DIN ISO 16462	
Режущий материал	CBN 1023	CBN 2028
Применение		
Покрытие	○	○
Направление резания	нейтральное	нейтральное
Группа скидок	142	142
Техническая информация на стр.		

NEW

NEW

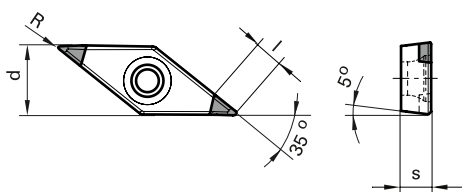

ISO-Стандарт	d	s	R	l	Код №
	мм	мм	мм	мм	
VBMW1604	9,525	4,760	0,40	4,00	164,040

Цена/шт. в ЕВРО
● ●

ISO- сменные  
режущие пластины



Артикул №	7719	7720	7722	7721
Стандарт	DIN ISO 16462			
Режущий материал	CBN 1023	CBN 1023	CBN 2028	CBN 2028
Применение				
Покрытие	○	○	○	○
Направление резания	нейтральнонейтральнонейтральнонейтральное			
Группа скидок	142	142	142	142
Техническая информация на стр.				
	NEW	NEW	NEW	NEW

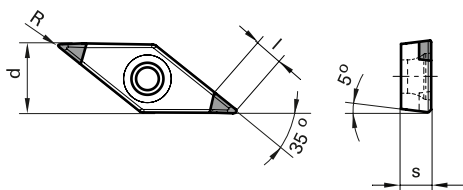

ISO-Стандарт	d	s	R	l	Код №
	мм	мм	мм	мм	
VBMW1604	9,525	4,760	0,80	3,30	164,080
VBMW1604	9,525	4,760	1,20	2,40	164,120

Цена/шт. в ЕВРО			
●	●	●	●
●	●	●	●

ISO-сменные режущие пластины

○ без покрытия    ○ обработка паром    ● азотирование ленточек    ● азотирование    ● золотисто-коричневое    A TiAlN    a TiAlN nanoA    A TiAlN SuperA



Артикул №	4080
Стандарт	СТП
Направление резания	правое
Группа скидок	113

NEW

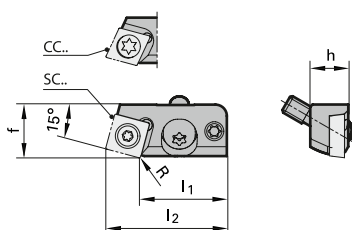

Размер	f	реж. пластины	l1	l2	h	R	Код №	Цена/шт. в ЕВРО
	мм		мм	мм	мм			
06	9,50	CC..0602..	18,00	22,54	7,30	0,20	6,000	●
09	14,00	SC..09T3..	23,00	29,01	10,00	0,40	9,000	●
12	19,00	SC..1204..	30,00	38,39	11,50	0,40	12,000	●

Укороченные державки



# Короткая державка 15°

Артикул №

4088

Стандарт

СТП

Направление резания

левостор.

Группа скидок

113

NEW

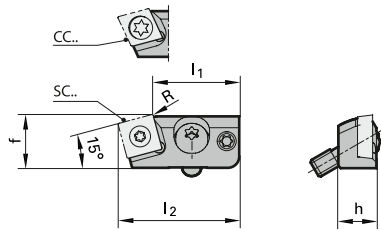

Размер	f	реж. пластины	l1	l2	h	R	Код №
	мм		мм	мм	мм		
06	9,50	CC..0602..	18,00	22,54	7,30	0,20	6,000
09	14,00	SC..09T3..	23,00	29,01	10,00	0,40	9,000
12	19,00	SC..1204..	30,00	38,39	11,50	0,40	12,000

Цена/шт. в ЕВРО

●  
●  
●

Укороченные державки

без покрытия  
  обработка паром  
  азотирование ленточек  
  азотирование  
  золотисто-коричневое  
 TiAIN  
 TiAIN nanoA  
 TiAIN SuperA



Артикул №	4081
Стандарт	СТП
Направление резания	правое
Группа скидок	113

NEW

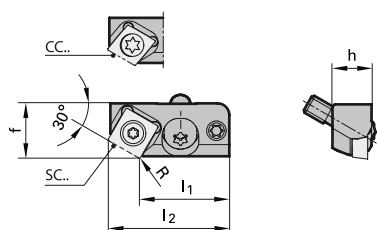

Размер	f	реж. пластины	l1	l2	h	R	Код №	Цена/шт. в ЕВРО
	мм		мм	мм	мм			
06	9,50	CC..0602..	18,00	23,43	7,30	0,20	6,000	●
09	14,00	SC..09T3..	23,00	30,60	10,00	0,40	9,000	●
12	19,00	SC..1204..	30,00	39,71	11,50	0,40	12,000	●

Укороченные державки





# Короткая державка 30°

Артикул №

4089

Стандарт

СТП

Направление резания

левостор.

Группа скидок

113

NEW

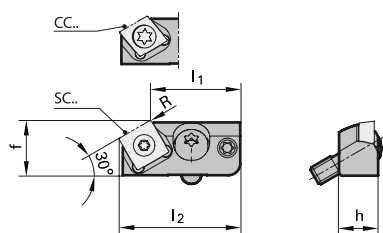

Размер	f	реж. пластины	l1	l2	h	R	Код №
	мм		мм	мм	мм		
06	9,50	CC..0602..	18,00	23,43	7,30	0,20	6,000
09	14,00	SC..09T3..	23,00	30,60	10,00	0,40	9,000
12	19,00	SC..1204..	30,00	39,71	11,50	0,40	12,000

Цена/шт. в ЕВРО

●
●
●

Укороченные державки

○ без покрытия
○ обработка паром
● азотирование ленточек
● азотирование
● золотисто-коричневое
Ⓐ TiAIN
ⓐ TiAIN nanoA
Ⓐ TiAIN SuperA



<b>Артикул №</b>	<b>4082</b>
<b>Стандарт</b>	<b>СТП</b>
<b>Направление резания</b>	<b>правое</b>
<b>Группа скидок</b>	<b>113</b>

NEW

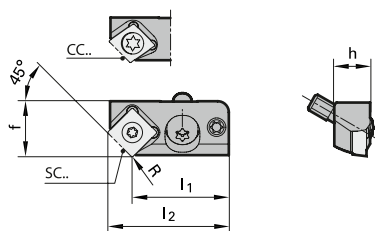

Размер	f	реж. пластины	l1	l2	h	R	Код №
	мм		мм	мм	мм		
06	9,50	CC..0602..	19,50	23,47	7,30	0,20	6,000
09	15,00	SC..09T3..	26,00	31,15	10,00	0,40	9,000
12	20,00	SC..1204..	34,00	40,31	11,50	0,40	12,000

Цена/шт. в ЕВРО
•
•
•

Укороченные державки



# Короткая державка 45°

Артикул №

4090

Стандарт

СТП

Направление резания

левостор.

Группа скидок

113

NEW

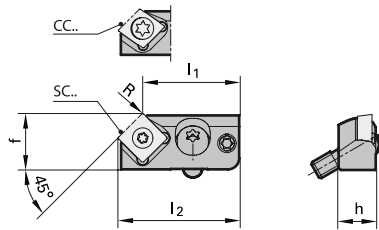

Размер	f	реж. пластины	l1	l2	h	R	Код №
	мм		мм	мм	мм		
06	9,50	CC..0602..	19,50	23,47	7,30	0,20	6,000
09	15,00	SC..09T3..	26,00	31,15	10,00	0,40	9,000
12	20,00	SC..1204..	34,00	40,31	11,50	0,40	12,000

Цена/шт. в ЕВРО



Укороченные державки

без покрытия  
  обработка паром  
  азотирование ленточек  
  азотирование  
  золотисто-коричневое  
 TiAIN  
 TiAIN nanoA  
 TiAIN SuperA



Артикул №	4083
Стандарт	СТП
Направление резания	правое
Группа скидок	113

NEW

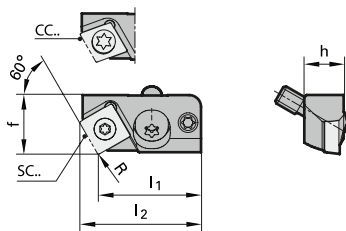

Размер	f	рез. пластины	I1	I2	h	R	Код №	Цена/шт. в ЕВРО
	мм		мм	мм	мм			
06	9,50	CC..0602..	19,50	22,72	7,30	0,20	6,000	●
09	15,00	SC..09Т3..	26,00	30,76	10,00	0,40	9,000	●
12	20,00	SC..1204..	34,00	39,35	11,50	0,40	12,000	●

Укороченные державки



# Короткая державка 60°

Артикул №

4091

Стандарт

СТП

Направление резания

левостор.

Группа скидок

113

NEW

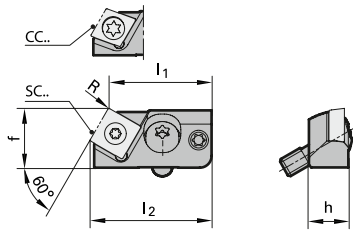

Размер	f	реж. пластины	l1	l2	h	R	Код №
	мм		мм	мм	мм		
06	9,50	CC..0602..	19,50	22,72	7,30	0,20	6,000
09	15,00	SC..09T3..	26,00	30,76	10,00	0,40	9,000
12	20,00	SC..1204..	34,00	39,35	11,50	0,40	12,000

Цена/шт. в ЕВРО



Укороченные державки

○ без покрытия
○ обработка паром
● азотирование ленточек
● азотирование
● золотисто-коричневое
Ⓜ TiAlN
Ⓜ TiAlN nanoA
Ⓜ TiAlN SuperA



<b>Артикул №</b>	<b>4084</b>
<b>Стандарт</b>	<b>СТП</b>
<b>Направление резания</b>	<b>правое</b>
<b>Группа скидок</b>	<b>113</b>

NEW

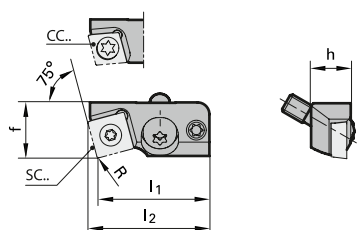

Размер	f	реж. пластины	l1	l2	h	R	Код №	Цена/шт. в ЕВРО
	мм		мм	мм	мм			
06	9,50	CC..0602..	20,00	21,26	7,30	0,20	6,000	●
09	14,00	SC..09T3..	28,00	29,06	10,00	0,40	9,000	●
12	19,00	SC..1204..	36,00	36,98	11,50	0,40	12,000	●

Укороченные державки



# Короткая державка 75°

Артикул №

4092

Стандарт

СТП

Направление резания

левостор.

Группа скидок

113

NEW

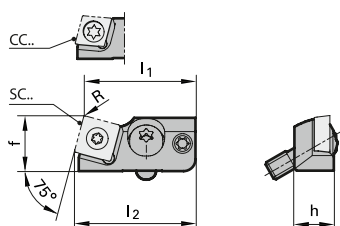

Размер	f	реж. пластины	l1	l2	h	R	Код №
	мм		мм	мм	мм		
06	9,50	CC..0602..	20,00	21,26	7,30	0,20	6,000
09	14,00	SC..09T3..	28,00	29,06	10,00	0,40	9,000
12	19,00	SC..1204..	36,00	36,98	11,50	0,40	12,000

Цена/шт. в ЕВРО

●
●
●

Укороченные державки

без покрытия  
  обработка паром  
  азотирование ленточек  
  азотирование  
  золотисто-коричневое  
 TiAlN  
 TiAlN nanoA  
 TiAlN SuperA



Артикул №	4085
Стандарт	СТП
Направление резания	правое
Группа скидок	113

NEW

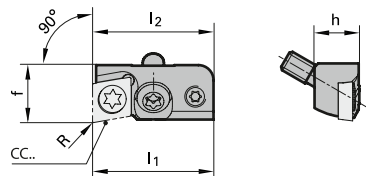

Размер	f	реж. пластины	l1	l2	h	R	Код №	Цена/шт. в ЕВРО
	мм		мм	мм	мм			
06	9,50	СС..0602..	20,00	20,00	7,30	0,20	6,000	●
09	14,00	СС..09ТЗ..	28,00	27,50	10,00	0,40	9,000	●
12	19,00	СС..1204..	36,00	35,00	11,50	0,40	12,000	●

Укороченные державки





# Короткая державка 90°

Артикул №

4093

Стандарт

СТП

Направление резания

левостор.

Группа скидок

113

NEW

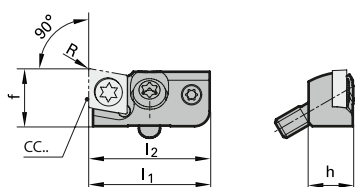

Размер	f	реж. пластины	l1	l2	h	R	Код №
	мм		мм	мм	мм		
06	9,50	CC..0602..	20,00	20,00	7,30	0,20	6,000
09	14,00	CC..09T3..	28,00	27,50	10,00	0,40	9,000
12	19,00	CC..1204..	36,00	35,00	11,50	0,40	12,000

Цена/шт. в ЕВРО



Укороченные державки

без покрытия  
  обработка паром  
  азотирование ленточек  
  азотирование  
  золотисто-коричневое  
 TiAlN  
 TiAlN nanoA  
 TiAlN SuperA



<b>Артикул №</b>	<b>4086</b>
<b>Стандарт</b>	<b>СТП</b>
<b>Направление резания</b>	<b>правое</b>
<b>Группа скидок</b>	<b>113</b>

NEW

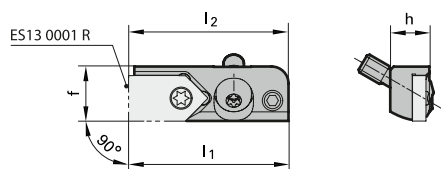

Размер	f	рез. пластины	l1	l2	h	R	Код №
	мм		мм	мм	мм		
13	16,00	ES130001 N	47,00	47,00	11,50		13,000

Цена/шт. в ЕВРО
●

Укороченные державки



# Короткая державка для спец. пластин

Артикул №

4094

Стандарт

СТП

Направление резания

левостор.

Группа скидок

113

NEW

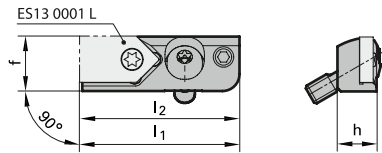

Размер	f	реж. пластины	l1	l2	h	R	Код №
	мм		мм	мм	мм		
13	16,00	ES130001 N	47,00	47,00	11,50		13,000

Цена/шт. в ЕВРО

●

Укороченные державки

- без покрытия
- обработка паром
- азотирование ленточек
- азотирование
- золотисто-коричневое
- TiAlN
- TiAlN nanoA
- TiAlN SuperA



Артикул №	4059
Стандарт	СТП
Группа скидок	113

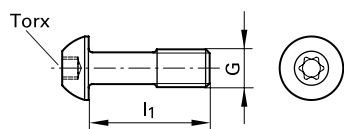

G	l1	Torx	Код №	Цена/шт. в ЕВРО
M 3,5	10,00	T15	3,501	•
M 5	14,70	T20	5,001	•
M 6	17,50	T25	6,001	•

Укороченные державки





<b>Артикул №</b>	<b>1689</b>
<b>Стандарт</b>	<b>СТП</b>
<b>Группа скидок</b>	<b>113</b>

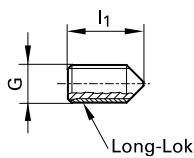

G	l1	Привод	Код №	Цена/шт. в ЕВРО
		мм		
M 5	6,00	T15	5,003	●
M 6	8,00	SW 3	6,001	●

Укороченные державки



# Регулировочный болт для короткой державки

Артикул №	4058
Стандарт	СТП
Группа скидок	113

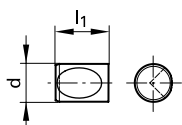

d	l1	реж. пластины	Код №	Цена/шт. в ЕВРО
мм	мм			
3,502	6,20	CC..0602...	3,502	●
5,002	7,00	CC..09T3...	5,002	●
6,002	8,70	CC..1204...	6,002	●

Укороченные державки

○ без покрытия  
 ○ обработка паром  
 ● азотирование ленточек  
 ● азотирование  
 ● золотисто-коричневое  
 **A** TiAIN  
 **a** TiAIN nanoA  
 **A** TiAIN SuperA



<b>Артикул №</b>	<b>4007</b>
<b>Стандарт</b>	<b>СТП</b>
<b>Направление резания</b>	
<b>Группа скидок</b>	<b>113</b>
<b>Техническая информация на стр.</b>	

NEW

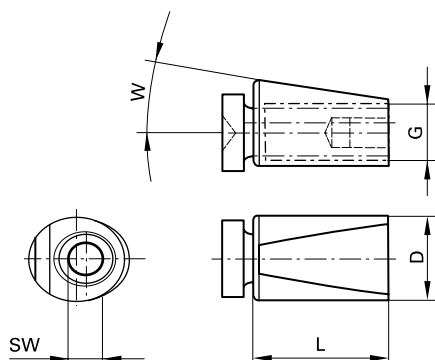

Размер	d	реж. пластины	G	l	$\beta$	SW	Код №
	мм			мм			
06	4,500	Державки № 06	M 3	5,50	11,00	1,50	4,500
06	4,500	СС..06.. / SC..06..	M 3	5,50	7,00	1,50	4,501
06	4,500	СП..06.. / SP..06..	M 3	5,50	11,00	1,50	4,502
09	6,000	Державки № 09	M 4 X0,5	9,30	11,00	2,00	6,000
09	6,000	СС..09Т3../SC..09Т3../ТС..1102..	M 4 X0,5	9,30	7,00	2,00	6,001
09	6,000	СП..09Т3../SP..09Т3../ТР..1102..	M 4 X0,5	9,30	11,00	2,00	6,002
09	6,000	ТС..0902..	M 4 X0,5	7,70	7,00	2,00	6,003
09	6,000	ТР..0902..	M 4 X0,5	5,80	11,00	2,00	6,004
12	9,000	Державки № 12	M 6 X0,5	12,70	11,00	3,00	9,000
12	9,000	СС..1204../SC..1204../ТС..16Т3..	M 6 X0,5	12,70	7,00	3,00	9,001
12	9,000	СП..1204../SP..1204../ТР..16Т3..	M 6 X0,5	12,70	11,00	3,00	9,002

Цена/шт. в ЕВРО
●
●
●
●
●
●
●
●
●
●
●
●
●
●
●
●
●
●
●
●
●
●

PKD